

鍼灸治療鍼・鍼関連用品・もぐさ・灸関連用品
物理療法器械器具・ベッド・枕・治療補助材料
衛生材料・テーピング関連・トレーニング用品
介護用品・健康器具・贈答PR用品・開業計画

表紙の人物



か だ
華 佗

後漢の医者（外科）。中国東部の省・安徽あんきの人。針灸や麻沸散（麻酔剤）を用いて施療し、病を診ること神の如しといわれた名医。三国時代の将、曹操の侍医になれと命令されたが「医術は特定のものに非ず、万民に平等のものである。」として従わず、怒りにふれて殺された。「五禽之戲」なる体操は彼が長生きのために考案したものであり、中国秘伝の体力増強法として、いま愛好家、研究家があとをたない。

ちよう ちゆう けい
張 仲 景

中国の後漢時代の医学者で『傷寒雜病論』（16巻）の著書といわれる。名は機、仲景は字（あざな）。東漢の南陽（河南省）の人。長沙の地方長官となったが、たまたま熱性伝染病が流行し、一族に死者が多かったことから医学を志し、同族の張伯祖に教えを受けた。古くから江南の地に伝わる処方ほくの運用を主眼とする薬物療法についてまとめ、組織化した方法論は、現代もなお光輝を放っている。（傷寒論）

そん し ばく
孫 思 邈

吉兆府華原県（現在の陝西省耀県せんせいしやうけん）出身、世称は孫真人。薬王あるいは薬王真人とも呼ばれた、幼少より読書家で7歳に1日千余言を読み、「聖童」と称された。医家としての名声は高く、評判を聞いた随の文帝、唐の太宗や高宗に招かれ、高い位を提示されたが固辞し、山中に隠遁し著作に専念したという。名著「千金方」は鍼灸や漢方、養生法まで書かれており、中国史上最初の臨床医学大全集とも言われるものを遺している。尚、一説には140歳まで生きたとされる驚きの長寿。薬王真人と尊称され、医神として薬王廟に祀られている。

【目次】

鍼(滅菌済)	6	卓子(ワゴン)	76
鍼	12	診療室設備	77
鍼・針管	13	カルテ	81
針皿・皮内針	14	患者着	82
絆創膏・円皮針	15	診療室設備	83
皮膚針	16		
三菱針	22	経穴模型	88
		模型(骨格・関節)	89
粒鍼	23	模型(筋肉・内臓)	92
チタン・ゲルマ他	25	ポスター・図鑑	93
絆創膏・テープ	26		
ハサミ・ピンセット	27	吸角療法器具	98
		吸角	100
もぐさ・灸用品	28	カーボン太陽灯	101
灸用品(灸用機器)	37	光線治療器	102
		赤外線治療器	103
検査・測定器具		粘着パッド・マジックバンド	105
血压計・聴診器・音叉	39	鍼電極低周波治療器・パルス	106
打診器・角度計・知覚計・握力計・筋硬度計	41	微弱電流(マイクロカレント)	108
視力表・身長計・体重計・肺活量計	42	低周波治療器	110
体温計・パルスオキシメーター	43	高周波	111
経絡・良導絡	44	干渉波	112
超音波画像診断装置・体型観察撮影装置	45	総合刺激装置	114
		SSP・複合電気刺激装置	116
		低周波治療器	117
滅菌・消毒	46	超音波治療器	118
消毒・保管	48	超短波・極超短波治療器	119
消毒(防護)	51		
		磁気加振式温熱治療器	120
オイル・クリーム・ジェル	55	温熱療法器(電熱式)	121
		温熱療法器(電子レンジ式)	123
治療用ベッド	58	温熱療法器(その他)	124
治療用ベッド(折りたたみ)	63	温熱療法器(hidroパック装置)	125
カイロプラクティック	66	温熱療法器(パラフィン浴・噴流温浴)	126
マクラカバー	69	冷却用品	127
ベッドカバー	70		
治療用マクラ	71	水圧マッサージ器	128
		ローリング治療器	129

牽引装置…………… 130

テーピング用品…………… 132

治療補助用品 (COLD & HOT) …… 141

治療補助用品 (インソール) …… 142

治療補助用品 (インソール・ソルボ) …… 144

治療補助用品 (サポーター) …… 146

治療補助用品 (サポーター／ヒザ) …… 149

治療補助用品 (サポーター／ヒジ) …… 152

治療補助用品 (サポーター／足首) …… 153

治療補助用品 (サポーター／手首) …… 154

治療補助用品 (サポーター／ヒジ・肩・スリーブ) …… 155

治療補助用品 (サポーター／ラップ・スリーブ) …… 156

治療補助用品 (サポーター／指) …… 157

治療補助用品 (サポーター) …… 158

治療補助用品 (腰部用コルセット) …… 162

治療補助用品 (胸部用コルセット) …… 164

治療補助用品 (頸部用コルセット) …… 165

治療補助用品 (肩・股関節用コルセット) …… 166

治療補助用品 (弾性ストッキング) …… 167

治療補助用品 (包帯) …… 168

治療補助用品 (ネット包帯) …… 169

治療補助用品 (消毒綿花・ガーゼ) …… 170

治療補助用品 (ギプス・固定材) …… 171

治療材料 (医薬品) …… 174

治療材料 (冷却材) …… 176

リハビリ・トレーニング用具…………… 177

健康器具 (トレーニング器具) …… 182

介護用品…………… 184

健康器具 (テンピュール®) …… 188

健康器具 (マッサージチェア) …… 189

健康器具 (空圧マッサージ器) …… 190

健康器具 (マッサージ器・ストレッチ器具) …… 191

健康器具 (シンアツシン・電子鍼) …… 192

健康器具 (健康グッズ) …… 193

贈答・PR用品…………… 196

令和元年生まれの

デスポ鍼 光華 KŌKA



鍼の太さ別カラー鍼管を採用。



デスポ鍼 光華
(1箱 100本入)

KN-160 **800円**

〔クラスⅡ〕 認証番号 220AGBZX00234000

針体材質：ステンレス製
エチレンオキサイドガス滅菌済

AI設計の鍼管は施術時のリリース動作をより効率的にいたしました。

※但し、針長2寸(60mm)のサイズはAIリリース方式ではなく、タブ付の鍼管になります。

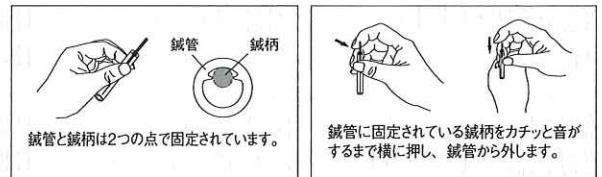

鍼管と鍼柄は2つの点で固定されています。

鍼管に固定されている鍼柄をカチッと音がするまで横に押し、鍼管から外します。

アレルギー軽減のため鍼体の表面に医療用潤滑剤(シリコン油)を使用しています。

サイズ表

太さ	長さ	カラー	1寸 30mm	1寸3分 40mm	1寸6分 50mm	2寸 60mm
0番(0.14mm)		白	○	○		
1番(0.16mm)		緑	○	○	○	
2番(0.18mm)		黄	○	○	○	
3番(0.20mm)		青	○	○	○	○
4番(0.22mm)		桃		○	○	
5番(0.24mm)		紫		○	○	○
8番(0.30mm)		白				○

患者様にやさしい治療 マイクロカレントセラピー

Biomini II

— バイオミニ II —

体のIC回路を調整



バイオミニ II

KE-562 138,000円

(クラスII/特管) 認証番号 226AFBZX00071000

機器の特徴として、低周波独特のビリビリ感がありません。

鍼電極低周波治療器

Lasper-A・MC

エース エムシー
ラスパーA・MC

鍼電極低周波治療器



マイクロカレント

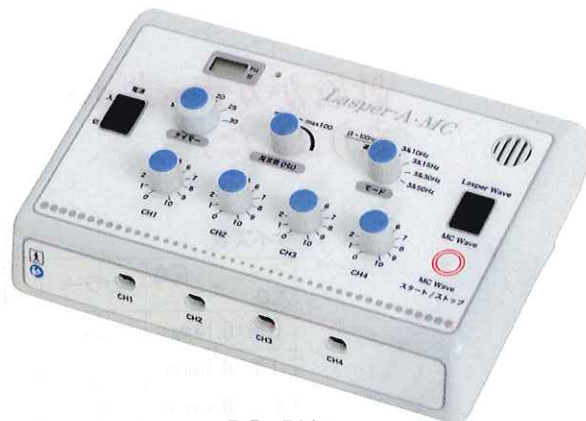

エース エムシー
ラスパーA・MC

KE-600 65,000円

(クラスII/特管) 認証番号 230ALBZX00034000

ディスポ鍼 光華

KOKA



ディスポ鍼 光華
(1箱 100本入)

KN-160 800円

(クラスII) 認証番号 220AGBZX00234000

針体材質: ステンレス製
エチレンオキサイドガス滅菌済

鍼管はAI設計によるリリース方式を採用

※但し、針長2寸(60mm)のサイズはAIリリース方式ではなく、タブ付の鍼管になります。

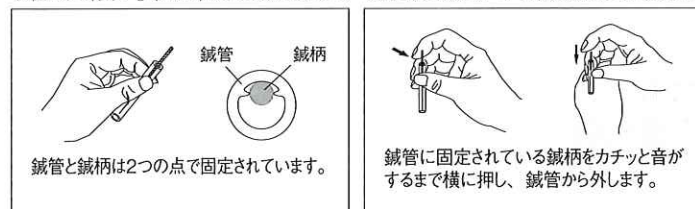

AI設計の鍼管は施術時のリリース動作をより効率的にいたしました。
※但し、針長2寸(60mm)のサイズはAIリリース方式ではなく、タブ付の鍼管になります。

アレルギー軽減のため鍼体の表面に医療用潤滑剤(シリコン油)を使用しています。



鍼の太さ別カラー鍼管を採用。

サイズ表

太さ	長さ	カラー	1寸 30mm	1寸3分 40mm	1寸6分 50mm	2寸 60mm
0番(0.14mm)		白	○	○		
1番(0.16mm)		緑	○	○	○	
2番(0.18mm)		黄	○	○	○	
3番(0.20mm)		青	○	○	○	○
4番(0.22mm)		桃		○	○	
5番(0.24mm)		紫		○	○	○
8番(0.30mm)		白				○

ディスポ鍼

ノンシリコン製

カナケンディスポ鍼【はり皿付】

片手挿管から刺入まで、芸術的にまで鍛錬された治療家のリズムを、未来に伝承するために新しい形のディスポーザブル鍼灸針を造りました。

はり皿
一体型パック

1パックの内容

- はり皿×1
- 鍼10本
- 針管2本



針管がカラー表示になりました。



鍼を1本、1本パックから出す手間を省きました。

パックを開けて筒に入った10本鍼を、そのままトレイに出すだけ。

ディスポ鍼
カナケンディスポ鍼【はり皿付】
1箱100本(10本×10パック入)

KN-138 800円

(クラスII) 認証番号 220AGBZX00234000
針体材質: ステンレス製
エチレンオキサイドガス滅菌済

サイズ表

太さ	長さ	カラー	5分 15mm	1寸 30mm	1寸3分 40mm	1寸6分 50mm
0番(0.14mm)		白		○	○	△
1番(0.16mm)		緑	○	○	○	○
2番(0.18mm)		黄	○	○	○	○
3番(0.20mm)		青	○	○	○	○
4番(0.22mm)		桃			○	○
5番(0.24mm)		紫				○
8番(0.30mm)		白				△

※各色の○印は常時対応品。△印は受注対応の特注品。(単位と納期はお問合せください)

【注意】 ディスポーザブル鍼の、ご購入後の返品はご容赦ください。尚、弊社の受注ミスの場合はこの限りではございません。

ディスポ鍼

ノンシリコン製

ディスポ中国鍼

銀のメッキが美しい巻きリユース

EOG 滅菌済

鍼体鏡面磨

鍼管付
(プラスチック)

巻きリユース



- ディスポ中国鍼はエチレンオキシドガス(EOG)滅菌済みです。
- 1本ずつのプリスターパック入、プラスチック鍼管付。
- 鍼体はステンレス製、鍼尖・鍼体にいたるまで美しい鏡面に仕上げた高級鍼。
- 刺入時のすべりがよく違和感なく刺入できます。

ディスポ鍼
ディスポ中国鍼
(1箱 100本入)

KN-118 **900円**

[クラスII] 認証番号 220AGBZX00234000
針体材質: ステンレス製
エチレンオキシドガス滅菌済



サイズ表

表示寸法内訳	1インチ	1.5インチ	2インチ	2.5インチ	3インチ
針長 2.5cm	針長 4cm	針長 5cm	針長 6cm	針長 7.5cm	
針柄 2.6cm	針柄 3.4cm	針柄 3.5cm	針柄 3.5cm	針柄 3.5cm	
#38 φ0.18mm	黄	黄	黄		
日本式2番 #36 φ0.20mm	青	青	青		
日本式3番 #34 φ0.22mm	桃	桃	桃	桃	桃
日本式4番 #32 φ0.25mm	紫	紫	紫	紫	紫
日本式5番 #30 φ0.3mm		茶	茶	茶	茶
日本式8番					

ディスポ鍼

ノンシリコン製

カナケンディスポ鍼 [はり皿付]

フェイスタイプ

サイズは3種類

- No.1 φ0.16mm
- No.2 φ0.18mm
- No.3 φ0.20mm

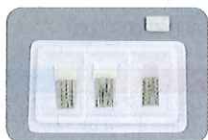

ディスポ鍼
カナケンディスポ鍼
[はり皿付] フェイスタイプ
1箱300本入 (30本×10パック入)

KN-143 **2,400円**

[クラスII] 認証番号 220AGBZX00234000

針体材質: ステンレス製
エチレンオキシドガス滅菌済

KNディスポはり皿

DISPOSABLE ACUPUNCTURE TRAY



KNディスポはり皿 (100枚入)

KNH-450 **1,000円**

1箱100枚入 (10枚入×10)
長さ110mm×幅65mm×高さ8mm

感染性廃棄物回収容器



針や鋭利物を取り扱う医療従事者のために、CDC(米国疾病管理予防センター)のNIOSHが求める機能性・アクセスの容易さ・視認性・便宜性が考慮された、針刺し切創防止用の廃棄容器です。

ルアースリッパ式注射器、ルアーロック式注射器、ペン型注射器対応。

※容器のみの販売、回収は専門業者にご依頼ください

サラヤ針捨てBOX

KN-616 **500円**

1ℓ
W109mm×D113mm×H135mm

ディスポ鍼

ノンシリコン製

カナケンディスポ鍼 [長鍼]



ディスポ鍼
カナケンディスポ鍼 [長鍼]
(1箱100本入)

KN-119 **1,500円**

[クラスII] 認証番号 220AGBZX00234000
針体材質: ステンレス製
エチレンオキシドガス滅菌済

長さ	3寸
太さ	90mm
5番(0.24mm)	○
8番(0.30mm)	○

鍼(滅菌済) 単回使用(ディスプレイ)

セイリン鍼

鍼灸針
滅菌済み鍼



セイリンJタイプ (100本入)

KN-107J **1,800円**

(クラスII) 認証番号 20500BZZ00052000
レギュラータイプの電鍼・プラスチック鍼管付。
プラスチック針柄・色によって太さを判別できます。



カラーコード	ダークグリーン	グリーン	レッド	アイボリー	スカイブルー	ピンク	バイオレット	セピア
No.	02	01	1	2	3	4	5	8
φmm	0.12	0.14	0.16	0.18	0.20	0.23	0.25	0.30
30mm(1寸)	J	J	J	J	J	J	J	J
40mm(1寸3分)	J	J	J	J	J	J	J	J
50mm(1寸8分)	J	J	J	J	J	J	J	J
60mm(2寸)	J	J	J	J	J	J	J	J

セイリン鍼

JSP
SEIRIN Point

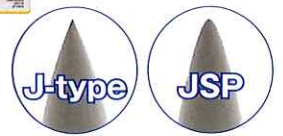

セイリンJSPタイプ (100本入)

KN-107S **1,900円**

(クラスII) 認証番号 15500BZZ00805000

鍼尖が丸くなった新しい鍼
セイリンの優れた技術力だから実現できた優しい鍼「JSP」。
鍼尖が丸くなることで、「使用感がやさしい」「刺入がとてもスムーズ」などの評価をいただいています。
※使用感には個人差があります

NO	03	02	01	1	2	3	4	5	8
カラー	バイオレット	ダークグリーン	グリーン	レッド	アイボリー	スカイブルー	ピンク	バイオレット	セピア
線径(mm)	0.10	0.12	0.14	0.16	0.18	0.20	0.23	0.25	0.30
鍼長15mm	○	○	○	○	○	○	○	○	○
鍼長30mm		○	○	○	○	○	○	○	○
鍼長40mm		○	○	○	○	○	○	○	○
鍼長50mm				○	○	○	○	○	○
鍼長60mm						○	○	○	○

※鍼長15mmは「J15SP」です。

鍼柄はステンレスの3点カシメ

鍼柄長 **25mm**

- バランス感覚が優れた3点カシメで、操作性を得やすい構造に。
- 鍼尖は「SP仕様」です。
- 鍼灸業界初のステンレスとプラスチックの溶着技術により、未使用識別、片手で使える便利さを両立させています。



3点カシメ



セイリンMタイプSP (100本入)

KN-17MS **2,300円**

(クラスII) 認証番号 15500BZZ00805000

MタイプSP/LタイプSP
共通サイズ表▶



鍼柄のカラーキャップで鍼の太さを識別できます。

鍼柄はステンレスのコイル巻き

鍼柄長 **20mm**

- カラーチップで鍼の太さを識別できます。
- 鍼尖は「SP仕様」です。



セイリンLタイプSP (100本入)

KN-17LS **2,350円**

(クラスII) 認証番号 15500BZZ00805000



カラーチップで鍼と鍼管を固定しています。

NO	01	1	2	3	4	5	8
カラー	グリーン	レッド	アイボリー	スカイブルー	ピンク	バイオレット	セピア
線径(mm)	0.14	0.16	0.18	0.20	0.23	0.25	0.30
鍼長30mm	M	M	M	M・L	L	M・L	L
鍼長40mm	M	M	M	M・L	L	M・L	L
鍼長50mm		M	M	M・L	L	M・L	L
鍼長60mm				L	L	L	L

美容鍼・針管なしタイプ



セイリンDタイプ (100本入)

KN-107D **1,700円**

(クラスII) 認証番号 15500BZZ00805000

鍼柄はプラスチックの軽量タイプ。
顔などの皮下が薄い部位に適しています。
※Dタイプは針管なし。



鍼体サイズ

NO	1	2	3	5
カラー	レッド	アイボリー	スカイブルー	バイオレット
線径(mm)	0.16	0.18	0.20	0.25
鍼長15mm	○	○	○	○

SP鍼尖技術とは?



これまでの研削工程に加え、「超先端研磨加工」技術の確立により、今までに成し遂げることでできなかった鍼尖の丸い鍼を実現しました。鍼尖が丸いことで、「使用感が優しい」「刺入がスムーズ」などの評価をいただいています。
※使用感には個人差があります。

MタイプSP/
LタイプSP
ともに灸頭鍼
としても使用
できます。



セイリンパレット

KH-448 **1,000円**

1箱100枚入、プラスチック製
長さ10.5×巾5.0cm、厚さ10mm

【ご注意】 ディスポーザブル鍼の、ご購入後の返品はご容赦ください。尚、弊社の受注ミスの場合はこの限りではございません。

鍼(滅菌済) 単回使用(ディスポーザブル)



- ◆絆創膏には通気性が高いマイクロポアテープを使用。ムシたりかぶれたりすることが少なく、しかもはがれにくく、快適に使用できます。
- ◆1枚の絆創膏に鍼を樹脂で固定。肌にぴったり密着します。
- ◆鍼先、絆創膏の粘着面が指先に触れることなく、簡単に貼ることができます。



セイリン鍼

貼付する部位にシースを付けたまま鍼を置き、上から軽く抑えて刺入します。その後、シースを皮膚に直角に立てて、絆創膏からはがします。

パイオネックス (100本入)

KN-474 **2,000円**

(クラスII) 認証番号 21100BZZ00120000

カラーコード	ピンク(D)	ブルー(C)	グリーン(B)	イエロー(A)	オレンジ(E)
針長(mm)	1.5	1.2	0.9	0.6	0.3
線径(mm)	0.2	0.2	0.2	0.2	0.2

※ご注文の際はカラーコードでお申し付けください。

やさしいはりごち

拡大イメージ図

樹脂部
ステンレス

幅広い患者様にも安心
幼児や今まで鍼を怖がっていた患者様にもアップロードでき、施術対象の幅を広げることができます。

サイズ: 0.3mm
セイリンテープ付接触器
(クラスI) 22B1X00006000004

パイオネックス・ゼロ (100本入)
KN-493 **2,000円**

Pionex Zero
パイオネックスゼロ

テープ厚 9mm

テープ面積を **45%カット!**

12mm 9mm

貼りにくかった部位に!
さらに小さく目立ちにくい!

パイオネックス・ゼロ9 (100本入)
KN-493B **2,000円**

(クラスI) 22B1X00006000004

はりが苦手な方に、抵抗なくご使用いただけます。
粒のちからでこりを緩和!

拡大イメージ図

樹脂部
テープ
接触部(樹脂)サイズ 0.5mm
9mm

こりスポット
100本入(20本入×5箱)
KN-498 **2,500円**
(クラスI) 22B1X00006000005

金属アレルギー患者「待望の円皮鍼」、遂に誕生。
チタン合金の鍼先

生体適合性に優れていることから、インプラント医療機器にも使用されているチタン合金。金属アレルギーの主な原因とされているニッケルやクロムを含有していません。
※すべての金属アレルギーに対し保証しているわけではありません。

チタンパイオネックス 100本入
KN-500 **4,000円**
(クラスII) 認証番号 15500BZZ00806000



セイリン皮内針 SSタイプ (100本入)

KN-107SS **1,600円**

(クラスII) 認証番号 15700BZZ01813000
25本パック×4コ入

セイリン皮内針 NSタイプ (100本入)

KN-107NS **1,600円**

(クラスII) 認証番号 15700BZZ01813000
1本づつパック入

線径(φmm)	呼称	鍼長(mm)					
		3mm	4mm	5mm	6mm	7mm	8mm
0.12	No.02	NS-SS	NS-SS				
0.14	No.01			NS-SS	NS-SS		
0.16	No.1					SS	SS

長鍼

セイリンのこだわりが生んだ丸い鍼尖を採用 (JSP 鍼尖技術)

持ちやすく刺入しやすい 25mmの鍼柄
※使用感には個人差があります。

セイリンGタイプ (100本入)

KN-107G **3,000円**

(クラスII) 認証番号 15500BZZ00805000

NO	5	8
カラー	バイオレット	セピア
線径(mm)	0.25	0.30
鍼長 75mm	○	○
鍼長 90mm	○	○



**ユニコ
刺鍼練習台VI型**

KN-615 **4,300円**

本体サイズ(約): 幅165mm×奥行120mm×高さ58mm
1寸6分鍼の対応: ゲル体4層+特殊発泡マット



針練習器

KN-601 **4,200円**

初級、中級、上級とに分かれ、深刺し、浅刺しが自由に組み替えられます。また硬結部も4段階に分けられて刺入練習ができるよう工夫されています。



**筋肉の変化を
しっかりとらえる**

ユニコディスポ鍼 Pro-C



**刺入抵抗が少ない、
なめらか刺入タイプ**

ユニコディスポ鍼 S-C



**筋肉の変化を
しっかりとらえる**

ユニコディスポ鍼 Pro8



**刺入抵抗が少ない、
なめらか刺入タイプ**

ユニコディスポ鍼 S8P

**六角鍼管に
ワンプッシュタイプが追加**

■ 鍼管と鍼柄は片手で簡単に取り外せます。

一体型六角鍼管は、鍼管内側に鍼を固定。クサビがないのでゴミが出ません。

■ 持ちやすい六角鍼管

- 指先にフィットする形
- 転がりにくい
- 皮膚との接触面は丸く加工済

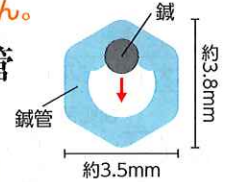

**ユニコディスポ鍼
Pro-C**
1箱/100本入

KN-161 **1,000円**

**ユニコディスポ鍼
S-C**
1箱/100本入

KN-162 **1,000円**

**持ちやすい、つまり刺入しやすい
六角鍼管**

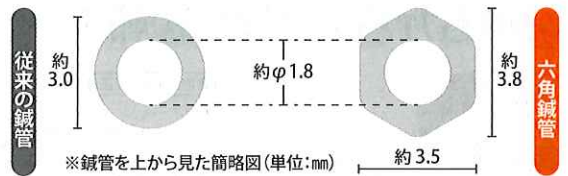

**ユニコディスポ鍼
Pro8P**
1箱/8本×30入(240本)

KN-148 **2,400円**

**ユニコディスポ鍼
S8P(シリコンタイプ)**
1箱/8本×30入(240本)

KN-150 **2,400円**

Pro-C / S-C / Pro8P / S8P共通仕様

[クラスII] 認証番号 224AKBZX00111000
エチレンオキサイドガス(E.O.G) 滅菌済

- 鍼柄: 材質 ステンレス、長さ 20mm、直径 1.2mm
- 鍼体: 材質 Pro-C/Pro8P...ステンレス、S-C/S8P...ステンレス(コーティング加工)
- 鍼管: 六角鍼管(内径)約1.8mm(直径)長側約3.8mm 短側約3.5mm

番手(mm)	カラー	1寸(30mm)	1寸3分(39mm)	1寸6分(48mm)	2寸(60mm)
#0(0.12)	アイボリ	○	○	—	—
#0(0.14)	グリーン	○	○	○	—
#1(0.16)	レッド	○	○	○	—
#2(0.18)	グレー	○	○	○	—
#3(0.20)	ブルー	○	○	○	○
#4(0.22)	ピンク	△	○	○	—
#5(0.24)	イエロー	○	○	○	○
#8(0.30)	パープル	—	—	—	○

※△印はPro8P/S8Pを製造しておりません。

鍼 (滅菌済) 単回使用 (ディスポーザブル)



NEO ディスポ鍼 1Pタイプ (1箱100本入)

KN-136 **1,420円**

(クラスII) 認証番号 21500BZY00569000
 プリスターパック入り
 ステンレス鍼
 エチレンオキシドガス滅菌済



NEO ディスポ鍼 4Pタイプ (1箱240本入)

KN-137 **2,780円**

(クラスII) 認証番号 21500BZY00569000
 1パックにステンレス鍼4本と鍼管1本
 をセットしたものを
 エチレンオキシドガス滅菌済



NEO ディスポ鍼 クサビタイプ

KN-153 **1,420円**

(クラスII) 認証番号 21500BZY00569000
 クサビを使って鍼管と固定。クサビの色はシートや床に
 落ちてみすぐに見つけられる鮮やかなオレンジ色です。
 エチレンオキシドガス滅菌済 ステンレス鍼

サイズ表
 「1Pタイプ」「4Pタイプ」「クサビタイプ」共通

	1寸 30mm	1寸3分 39mm	1寸6分 48mm	2寸 60mm
0番 (0.14mm) グリーン	○	○	○	—
1番 (0.16mm) レッド	○	○	○	—
2番 (0.18mm) ホワイト	○	○	○	—
3番 (0.20mm) ブルー	○	○	○	○
4番 (0.22mm) ピンク	○	○	○	—
5番 (0.24mm) イエロー	○	○	○	○



NEO ディスポ鍼 SPタイプ (1箱100本入)

KN-152 **1,540円**

(クラスII) 認証番号 226AGBZX00056000
 ステンレス鍼 エチレンオキシドガス滅菌済

- プラスチック製カラー鍼柄でいつでも鍼の番手 (太さ) を確認できます。
- 鍼柄の先が丸いので、治療家の手にやさしい設計です。
- なめらかな刺入感のために鍼体へのシリコーンコーティング加工を施しました。国の定める安全基準をクリアした医療用シリコーンを使用しておりますので、安心してお使いいただけます。
- 押し出すだけでかんたんに解除できるワンタッチ方式を採用。
- 片手のみの操作が可能でゴミが出ません。

* NEO ディスポ鍼の鍼体・鍼管は国産材料を使用しています。

サイズ表 「SPタイプ」

	5分 15mm	1寸 30mm	1寸3分 39mm	1寸6分 48mm	2寸 60mm
03番 (0.10mm) サクラ	○	—	—	—	—
02番 (0.12mm) オレンジ	○	—	—	—	—
0番 (0.14mm) グリーン	○	○	○	○	—
1番 (0.16mm) レッド	○	○	○	○	—
2番 (0.18mm) グレー	○	○	○	○	—
3番 (0.20mm) ブルー	—	○	○	○	○
4番 (0.22mm) ピンク	—	○	○	○	—
5番 (0.24mm) イエロー	—	○	○	○	○



アサヒディスポ銀鍼 100本入 [5本×20]

KN-135 **3,500円**

(クラスII) 認証番号 219ALBZX00009000
 銀鍼 (各種金属混合)
 エチレンオキシドガス (E.O.G) 滅菌済

サイズ表

鍼の長さ	1寸 30mm	1寸3分 39mm	1寸6分 48mm	8分(柄)×8分(鍼) 24mm×24mm
0番 (0.14mm)	—	○	—	—
1番 (0.16mm)	○	○	○	○
2番 (0.18mm)	○	○	○	○
3番 (0.20mm)	○	○	○	—
4番 (0.22mm)	—	○	○	—
5番 (0.24mm)	—	○	○	—
6番 (0.26mm)	—	○	○	—



アサヒディスポ鍼 S 50本入

KN-133B **1,000円**

(クラスII) 認証番号 21100BZZ00158000
 ステンレス鍼
 エチレンオキシドガス (E.O.G) 滅菌済

サイズ表

鍼の長さ	1寸 30mm	1寸3分 39mm	1寸6分 48mm
0番 (0.14mm)	—	○	—
1番 (0.16mm)	○	○	○
2番 (0.18mm)	○	○	○
3番 (0.20mm)	○	○	○
4番 (0.22mm)	—	○	○
5番 (0.24mm)	—	○	○



ニューニードル (ディスポ・ステンレス) 前田製 (1箱100本入)

KN-139 (放射線滅菌済) [クラスII]

太さ	長さ	1寸 30mm	寸3 40mm	寸6 50mm	2寸 60mm	2寸5分 75mm	3寸 90mm
露	0.12	2,500円	2,500円				
毛鍼	0.14	2,500円	2,500円	2,500円			
1番	0.16	2,500円	2,500円	2,500円			
2番	0.18	2,500円	2,500円	2,500円	2,700円		
3番	0.20	2,500円	2,500円	2,500円	2,700円	3,000円	3,300円
4番	0.22	2,500円	2,500円	2,500円	2,700円	3,000円	3,300円
5番	0.24	2,500円	2,500円	2,500円	2,700円	3,000円	3,300円
6番	0.26	2,500円	2,500円	2,500円	2,700円	3,000円	3,300円
7番	0.28	2,500円	2,500円	2,500円	2,700円	3,000円	3,300円
8番	0.30	2,700円	2,700円	2,700円	2,700円	3,000円	3,300円
9番	0.32	2,700円	2,700円	2,700円	2,700円	3,000円	3,300円
10番	0.34	2,700円	2,700円	2,700円	2,700円	3,000円	3,300円

ニューニードル (ディスポ銀) 前田製 (1箱100本入)

KN-140 (放射線滅菌済) [クラスII]

番手	線径	寸法			
		30mm	40mm	50mm	60mm
		1寸	寸3	寸6	2寸
毛鍼	0.15	5,000円	5,000円		
1番	0.16	5,000円	5,000円	5,000円	
2番	0.18	5,000円	5,000円	5,000円	5,500円
並3	0.21	5,000円	5,000円	5,000円	5,500円
4番	0.23	5,000円	5,000円	5,000円	5,500円
5番	0.25	5,000円	5,000円	5,000円	5,500円



ご注意! ディスポーザブル鍼の、ご購入後の返品はご容赦ください。尚、弊社の受注ミスの場合はこの限りではございません。

最高級針 カナケステンレス針 鍼尖から鍼体まで、手作りによるバフ(鏡面)仕上げを施している最高級鍼

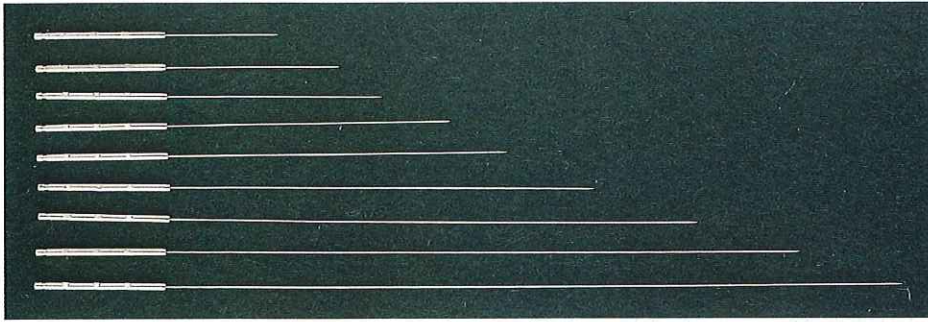

カナホルダー入



紙包

(カナケステンレス針50本入) 標準はカナホルダー入になっています。紙包ご希望の方はご指定ください。

カナケステンレス鍼 (50本入) KN-101 (クラス1) 14B2X00009130101

太さ		00番	0番	1番	2番	3番	4番	5番	6番	7番	8番	10番	15番
長さ		0.13mm	0.14mm	0.16mm	0.18mm	0.20mm	0.22mm	0.24mm	0.26mm	0.28mm	0.30mm	0.34mm	0.44mm
5分	15mm	2,250円											
8分	25mm	2,250円											
1寸	30mm	2,250円											
1寸3分	40mm	2,500円						2,750円		3,000円		4,000円	
1寸6分	50mm	2,500円											
2寸	60mm	2,750円						3,000円		3,250円		4,250円	
2寸5分	75mm	3,000円						3,250円		3,500円		4,500円	
3寸	90mm	3,250円						3,500円		3,750円		4,725円	
3寸5分	105mm	3,500円						3,750円		4,000円		5,000円	

0=毛針 00=かすみ



銀鍼 (50本入)

KN-102

(クラス1)

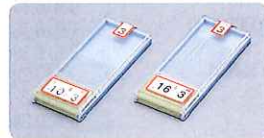

太さ		1番	2番	3番	4番	5番	6番
長さ		0.16mm	0.18mm	0.20mm	0.22mm	0.24mm	0.26mm
1寸	30mm	2,500円					
1寸3分	40mm	2,500円					
1寸6分	50mm	2,500円					
2寸	60mm	2,750円					

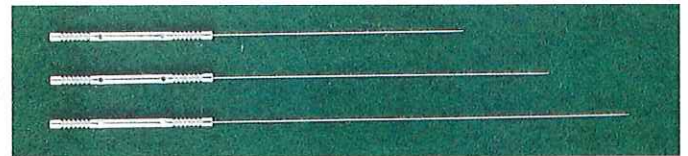

カナケはり“すずらん”

(1包100本入)

KN-110 4,500円



針長	No.	太さ						~10番
		1番	2番	3番	4番	5番	6番	
	太さ	0.16mm	0.18mm	0.20mm	0.22mm	0.24mm	0.26mm	
30mm (1寸)		●	●	●	●	●	●	
40mm (1寸3分)		●	●	●	●	●	●	
50mm (1寸6分)		●	●	●	●	●	●	
60mm (2寸)				●	●	●	●	

表にないものの御注文もお受けしていますが、1週間~10日程お待ちいただくことがあります。



前田銀鍼 (銀針: 1包50本)

KN-112 2,500円

針長		太さ(mm)		1番	2番	3番	4番	5番	~10
		0.16	0.18	0.20	0.22	0.24			
1寸	30mm	●	●	●					
1寸3分	40mm	●	●	●	●				
1寸6分	50mm	●	●	●		●			
2寸	60mm								



金鍼

KN-113

(クラス1)

金針: 1本単位でお取り扱いいたします。価格は変更いたします。

金鍼18K

※金の価格が不安定の為、時価にての販売になります。ご注文の際はお問い合わせください。

針長		太さ(mm)						~10番
		0.16	0.18	0.20	0.22	0.24	0.26	
1寸	30mm	1本 750円~(H31年4月現在)						800円
1寸3分	40mm	1本 750円~(H31年4月現在)						800円
1寸6分	50mm	1本 800円~(H31年4月現在)						850円
2寸	60mm	1本 950円~(H31年4月現在)						1000円

※地金の価格変動により、表示されている価格は参考表示にしております。

鍼・針管

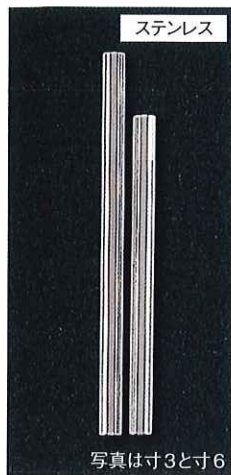

太八角針管 (1本)

KN-301A

- 0.5、0.8 …… **300円**
- 10、13、16 …… **400円**
- 20、25 …… **450円**
- 30、35 …… **550円**

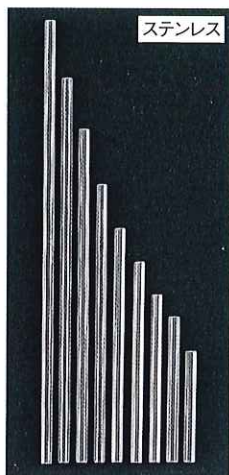

細八角針管 (1本)

KN-302A

- 0.5、0.8 …… **300円**
- 10、13、16 …… **400円**
- 20、25 …… **450円**
- 30、35 …… **550円**

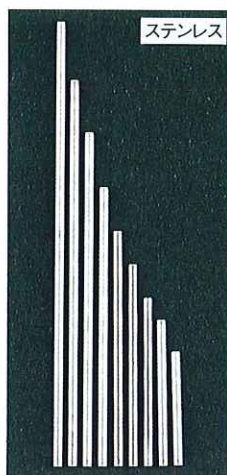

細丸針管 (1本)

KN-303

- 0.5、0.8 …… **200円**
- 10、13、16 …… **300円**
- 20、25 …… **400円**
- 30、35 …… **500円**

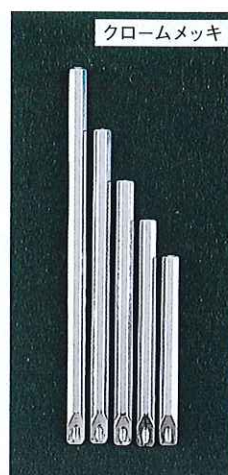

斜刺用針管 (1本)

KN-306

- 10、13、16 …… **400円**
- 20、25 …… **500円**



散針用両窓針管 (1本)

KN-307

- 10、16 …… **400円**

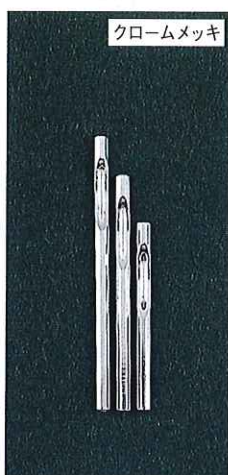

散針用片窓針管 (1本)

KN-308

- 10、13、16 …… **400円**

太八角



18金針管 (六角) (1本)

KN-312

- 10、13、16 …… **時価**

※金額は参考価格時価につき、お問い合わせください。
※地金の価格変動により、表示されている価格は参考表示しております。

針管	
05	=5分 (30mm)
08	=8分 (39mm)
10	=1寸 (45mm)
13	=1寸3分 (54mm)
16	=1寸6分 (63mm)
20	=2寸 (75mm)
25	=2寸5分 (90mm)
30	=3寸 (103mm)
35	=3寸5分 (120mm)

針管・鍼そうかんホルダー・鹿皮・針のばし

鍼体に触れずに片手そうかんができる



鍼そうかんホルダー

(7本セット)

KN-605 **3,000円**

(1本)

KN-605B **500円**

オートクレーブで滅菌消毒の際は
リユース側のキャップを外し、
逆側の穴を合わせガーゼ等で包ん
でから、滅菌してください。

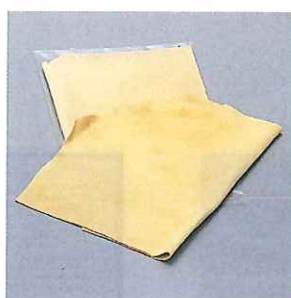

鹿皮

KG-113 **1,500円**

約12×12cm



針のばし

(大)

KG-111

1,000円

(小)

KG-110

500円

針皿・皮内針

円皮鍼・平軸皮内針・9の字皮内針・MP針

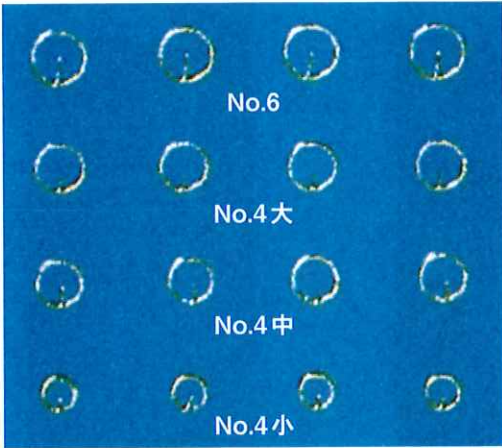

円皮鍼 (A) 50本入
 ST KN-205 **1,000円**
 STG KN-206 **1,400円**
 (クラスI)

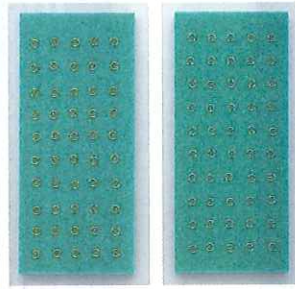

STG (ステンレスゴールド) ST (ステンレス)

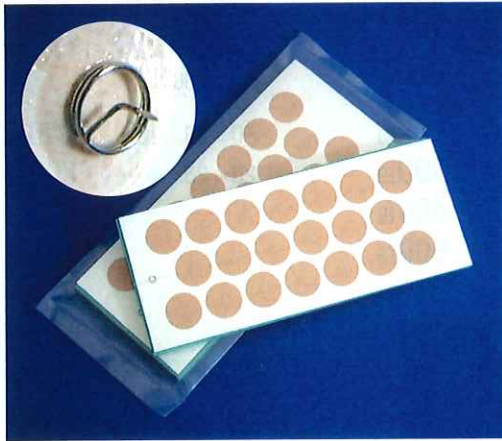

円皮鍼 (B) 20本シール付
 ST KN-207 **500円**
 STG KN-208 **650円**
 (クラスI) 15600BZZ00347000

(A)・(B) 共通サイズ表

	径	太さ	針
No.6	3.2mm	0.26mm	1.55mm
No.4大	2.85mm	0.22mm	1.55mm
No.4中	2.6mm	0.22mm	1.35mm
No.4小	2.0mm	0.22mm	1.10mm



円皮鍼 アサヒ ディスポタッチ B 100本入
 (電子線滅菌済)

KN-234 **2,000円**

100本入 (2本×50袋)
 認証番号 226ALBZX00024000

サイズ	線径×針長さ×リングの直 (mm)
S	0.22×1.10×2.00
M	0.22×1.35×2.60
L	0.22×1.55×2.85

使用方法 (例)

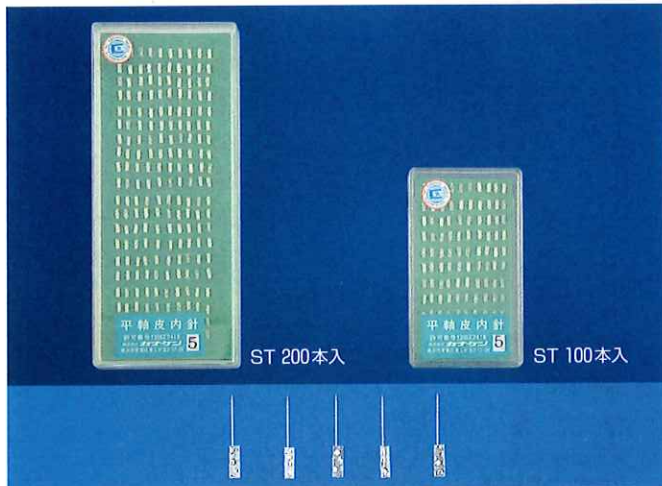
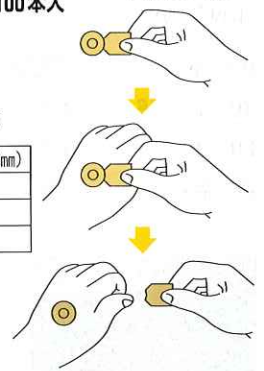

平軸皮内鍼 (200本入) ST KN-201 **3,600円**
平軸皮内鍼 (100本入) ST KN-203 **1,800円**

短軸と長軸がごさいますのでご指定ください。〔クラスI〕
 ●何れも針長3mm・5mm・7mmの3種あります。
 ●プラスチックケース入り

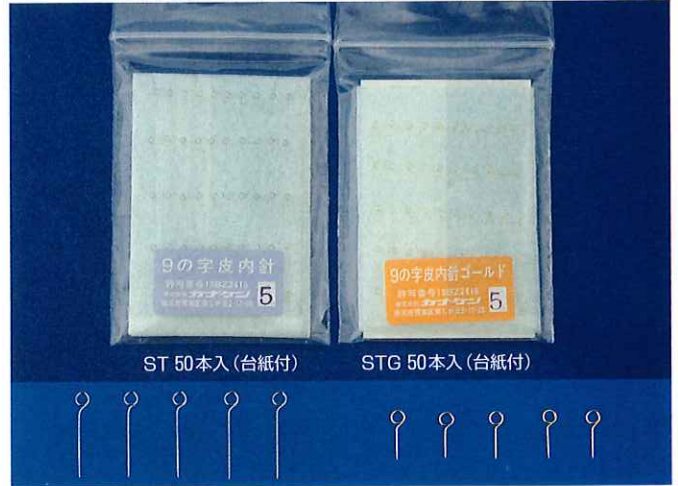

9の字皮内鍼 50本入 (台紙付) ST KN-209 **900円**
9の字皮内鍼 100本入 (バラ) ST KN-212 **1,700円**
9の字皮内鍼 50本入 (台紙付) STG KN-210 **1,250円**
9の字皮内鍼 100本入 (バラ) STG KN-213 **2,300円**

針長、3、4、5、6、7、9mmの6種類 〔クラスI〕

〔注〕ST…ステンレス製、STG…ステンレスに金メッキを施したもの



MP円皮針 (針はステンレス)
 KN-222 **800円**

〔クラスI〕
 直径5.6mm/m、厚さ2mm/mのM(亜鉛)P(銅)
 板に円皮No.4 小φ2.0mm/m、針長1.1m/mを中央に固着させたものです。
 1パック……(MP5対)固定シール付

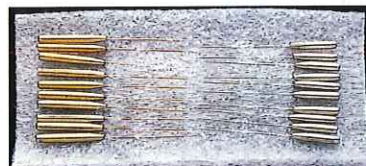

MP針 (10mm)
 KN-221 **1,600円**

各10本入
 〔クラスI〕14600BZZ00067000

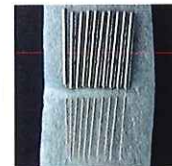

M針 (15m/m)
 KN-221B **1,600円**

10本入



P針 (15m/m)
 KN-221C **1,600円**

10本入

絆創膏・円皮針

急性の痛みに



ソマセプト 1箱 100個入

L KN-496A **10,000円**

直径7mm、製品ディスク：17×17mm

S KN-496B **10,000円**

直径4mm、製品ディスク：16×17mm

カートリッジ(プラスチック台)：29×23mm

安全で使いやすい

ソマセプト・ソマレゾンのマイクロコーンは、微細なので皮膚を傷つけず、安全に利用することができます。貼付することによる痛みはほとんど感じられません。

持続的な痛みの緩和

安全で扱いやすい簡便さと、医療機器としての確実な刺激を両立させた設計のソマセプト・ソマレゾン。わずかな振動や圧迫が、マイクロコーンを振動させて刺激を送り続けます。

創業より培ったプラスチック加工技術で実現可能となった、刺さない鍼

マイクロコーン母体は、製品ディスクの中にあり、集合体として面を形成。これがやさしい刺激の源になっています。

腰痛、肩こりに



ソマレゾン 1箱 100個入

L KN-497A **10,000円**

直径7mm、製品ディスク：17×17mm

S KN-497B **10,000円**

直径4mm、製品ディスク：16×17mm

カートリッジ(プラスチック台)：29×23mm

マイクロコーンケア

薬物や磁気を使わず、皮膚を傷つけない、やさしい治療のマイクロコーンケアが広がってきています。

特殊な樹脂で形成された微細な突起(=マイクロコーン)による継続的な皮膚刺激が、痛みや凝りを緩和します。

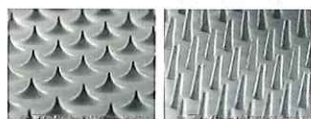

ソマセプト ソマレゾン

※ソマセプト・ソマレゾンは、特許取得技術(第4828166 接触鍼)により製造されています。

優しい刺激の頻尿ケア



非能動型接触鍼

ソマプレーン 1箱1個入

KN-237 **3,000円**

[クラスI] 22B3X10002000005

器械器具80 はり又はきゅう用器具

ローラー針としてお使いください。

一人1本の個人用製品です。

エラストマー樹脂

優しい皮膚刺激で、夜間頻尿をケア

エラストマー製のローラー鍼ソマプレーン。やさしい、軽微な皮膚刺激を与えます。

皮膚に転がすだけの簡単な利用方法。ご自身で手軽にケアしていただけます。



保管に便利な専用ケース入り

ソマセプト・ソマレゾン・ソマプレーン・円皮鍼用絆創膏・皮内鍼用絆創膏

円皮針用絆創膏の特長

円皮針用と表示の絆創膏は裏面に丸く切り込みが入っています。予め針をセットしておくとし、剥がす時に一緒に針が付いてきますので便利です。

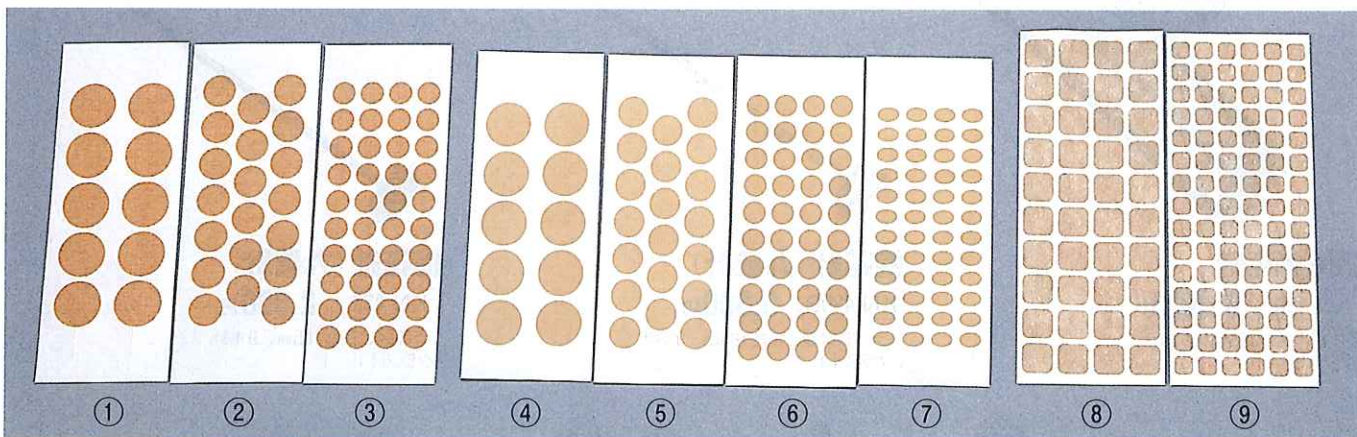

① 円皮針用絆創膏

KN-262 **1,000円**

皮内針用絆創膏

KN-262B **1,000円**

布製 φ20mm (10×10枚入)

② 円皮針用絆創膏

KN-263 **1,000円**

皮内針用絆創膏

KN-263B **1,000円**

布製 φ14mm (20×10枚入)

③ 円皮針用絆創膏

KN-268 **1,000円**

皮内針用絆創膏

KN-268C **1,000円**

布製 φ10mm (40×10枚)

④ 円皮針用絆創膏

KN-267 **1,000円**

皮内針用絆創膏

KN-267B **1,000円**

ビニール φ20mm (10×10枚)

⑤ 円皮針用絆創膏

KN-266 **1,000円**

皮内針用絆創膏

KN-266B **1,000円**

ビニール φ14mm (20×10枚)

⑥ 円皮針用絆創膏

KN-264 **1,000円**

皮内針用絆創膏

KN-264C **1,000円**

ビニール φ10mm (40×10枚)

⑦ だ円皮内針用絆創膏

KN-265 **1,000円**

ビニール 9×φ7mm (48×10枚)

⑧ 皮内針用絆創膏

KN-301 **800円**

和紙 13×φ13mm (40×10枚)

⑨ 皮内針用絆創膏

KN-302 **800円**

和紙 8×φ8mm (90×10枚)



集毛針〔強〕クローム

KN-401 2,300円

強一刺激は強い。タタキ針、瀉針として用いる。
長さ75mm、φ12mm、16本針
〔クラスI〕14B2X00009130201



集毛針〔弱〕クローム

KN-402 2,300円

弱一刺激は弱い。補針として用いる。
長さ75mm、φ12mm、16本針
〔クラスI〕14B2X00009130201

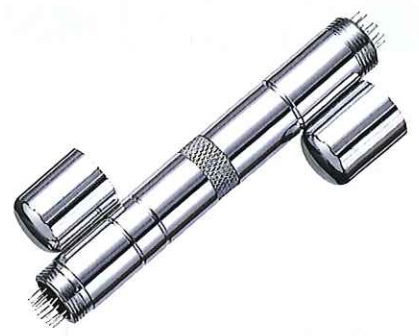

集毛針〔箱入〕〔強・弱両用〕クローム

KN-404 4,400円

長さ98mm、φ12mm、補瀉両用、16本針
〔クラスI〕14B2X00009130201



集毛針〔強〕ゴールド

KN-401G 3,500円

強一刺激は強い。タタキ針、瀉針として用いる。
長さ75mm、φ12mm、16本針
〔クラスI〕14B2X00009130202

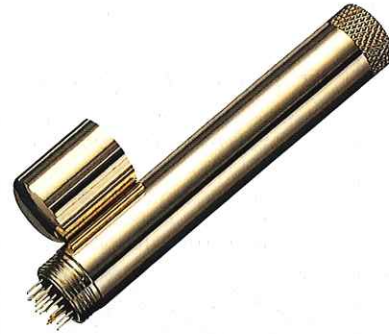

集毛針〔弱〕ゴールド

KN-402G 3,500円

弱一刺激は弱い。補針として用いる。
長さ75mm、φ12mm、16本針
〔クラスI〕14B2X00009130202



集毛針〔強・弱両用〕ゴールド

KN-404G 5,600円

長さ98mm、φ12mm、金メッキ、16本針
〔クラスI〕14B2X00009130202



補法集毛針

KN-458 6,300円

50本バナネ付 φ20mm×90mm
〔クラスI〕

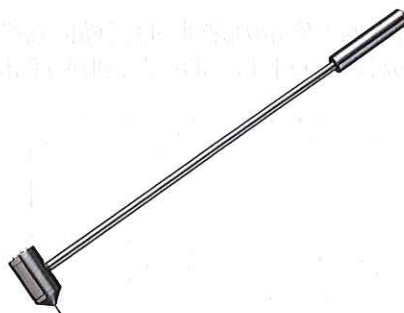

梅花針〔九星針〕

KN-430B 3,300円

ステンレス製、長さ185mm、9本針
〔クラスI〕



梅花針〔九星針〕

KN-430 2,800円

アルミ製、長さ185mm、9本針
〔クラスI〕

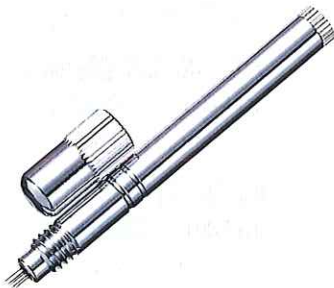

5針小児はり

KN-407 2,300円

補用、長さ62mm、バナネ式弱刺激
〔クラスI〕14B2X00009130401

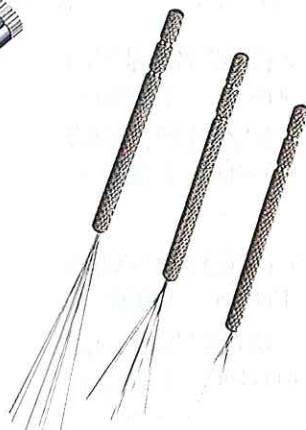

ホーキ針

〔長〕

KN-432 920円

全長70mm(軸40mm+針長30mm)

〔中〕

KN-433 800円

全長65mm(軸40mm+針長25mm)

〔短〕

KN-434 700円

全長55mm(軸40mm+針長15mm)

〔長〕は弱刺激、〔短〕は強刺激

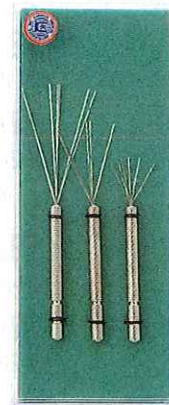

ホーキ針セット
〔ケース入〕

KN-431 2,100円

小児針、擦過針



ローラー針 (強)

擦過針、強刺激

クローム

KN-414 **1,500円**

ゴールド

KN-414G **2,300円**

長さ75mm、巾24mm、φ14mm



ローラー針 (弱)

擦過針、弱刺激

クローム

KN-413 **1,500円**

ゴールド

KN-413G **2,300円**

長さ68mm、巾24mm、φ14mm



**長柄ローラー針
円針付**

KN-415B **3,500円**

KN-415BG **4,600円**

長さ160mm、巾24mm、φ17mm



**長柄ローラー針
貝利針付**

KN-413B **2,300円**

KN-413BG **3,500円**

長さ125mm、巾24mm、φ14mm



ローラー付集毛針ゴールド

(弱刺激) KN-417G **4,600円**

(強刺激) KN-416G **4,600円**

長さ95mm、巾30mm、φ15mm、金メッキ
(クラスI) 14B2X00009130302



ローラー付集毛針クローム

(弱刺激) KN-417 **3,500円**

(強刺激) KN-416 **3,500円**

長さ95mm、巾30mm、φ15mm
(クラスI) 14B2X00009130301



ローラー付き貝利太針

クローム KN-415 **2,900円**

ゴールド KN-415G **4,100円**

ローラー針は弱刺激 長さ80mm、巾30mm、φ15mm



玉昌ローラー (箱入)

KN-418 **5,200円**

擦過針大人用強刺激
長さ140mm、巾65mm、φ25mm、260g



ジャンボローラーI

白 (弱刺激) KN-419A **5,000円**
全長110mm ローラー巾43mm φ20mm

黒 (強刺激) KN-419B **5,500円**
全長112mm ローラー巾43mm φ20mm



KNプチローラー

KN-482 **2,300円**

指にはさみ手指で部位を擦るようにローラーをこがして使います。突起部は押し圧に。幼児から大人まで使えるタイプ。サイズ: 38mm×12mm×12mm 重さ: 28g

ローラー針・長柄ローラー針・ローラー付集毛針・玉昌ローラー・ジャンボローラー・KNプチローラー

皮膚針

鍍針・友好小児針・友好太針・バチばり・長刀針・松葉針・かきばり・三角ばり・ヘラ針・くまで針・員利針・員利太針



鍍針

- クローム KN-412 1,800円
長さ 124mm
- ゴールド KN-412G 2,100円
長さ 124mm
- バネのみ KN-412B 200円

小里式鍍針

- 純銀 KN-457C 5,900円
全長 75mm
 - 金メッキ KN-457B 1,100円
全長 55mm
- ※地金の価格変動により、表示されている価格は参考表示にしております。

友好小児針

- KN-409 1,000円
- 長さ 60mm
小児全般。補針、刺激が柔らかい。
補用

友好太針

- KN-445 2,000円
- 長さ 95mm
補針、刺激が柔らかい。耳針法として使用できる。



バチばり

- KN-425 750円
- 長さ 38mm、瀉針、掻く・さする

長刀針

- KN-426 750円
- 長さ 55mm、瀉針、補瀉両用

松葉針

- KN-422 1,200円
- 長さ 28mm、擦過針、補瀉両用

かきばり

- KN-423 1,000円
- 長さ 38mm、擦過針

三角ばり

- KN-424 750円
- 長さ 50mm、補(頭部)、瀉(尖部)

バチばり金メッキ

- KN-425G 1,000円

長刀針金メッキ

- KN-426G 1,000円

松葉針金メッキ

- KN-422G 1,400円

かきばり金メッキ

- KN-423G 1,200円

三角ばり金メッキ

- KN-424G 1,000円



三角よねやま式

- KN-442 1,100円
- 長さ 35mm、補瀉両用
皮膚針、皮膚を尖で軽くたたいたり、さすったりして血行促進、淋巴促進を図る。瀉針、擦過針として用いる。



ヘラ針

- KN-427 800円
- 長さ 40mm、巾 6mm
皮膚針、皮膚を尖で軽くたたいたり、さすったりして血行促進、淋巴促進を図る。瀉針、擦過針として用いる。



くまで針

- KN-480 800円
- 長さ 27mm、巾 18mm



たま型小児針

- KN-428 700円
- 長さ 47mm、巾 10mm
皮膚針、熊手針とヘラ針の組み合わせ

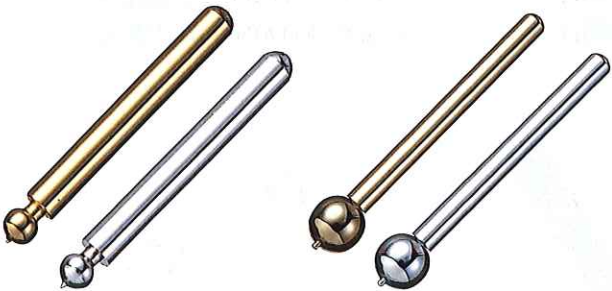

員利針

- KN-406 600円
- 長さ 50mm
小児全般。柄の頭は補針、尖は瀉針。

員利太針

- KN-405 800円
- 長さ 77mm
頭が大きいため刺激が柔らかくなる。

員利針ゴールド

- KN-406G 900円

員利太針ゴールド

- KN-405G 1,200円

米山式 ディスポーザブル

がっさボード



米山式小児針は愛好家が多ことで知られております。この度、ディスポーザブルタイプの“米山式がっさボード”を発売することになりました。衛生面や価格面でメリットも多く、治療院のPRにお使ください。

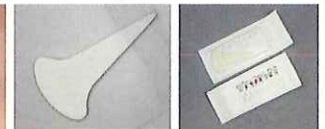

米山式がっさボード (1箱100入)

- KN-490 2,800円
- サイズ: 38mm×20mm×厚さ3mm
- 重さ: 約1g ●材質: PVC
- 個別包装(プラスチック)

皮膚針

銅イオンのパワー鍍鍍

銅ポインター(銅製)

小 **KN-489A** **2,000円**
長さ12cm、太さφ5mm、重さ20g

中 **KN-489B** **2,600円**
長さ12cm、太さφ8mm、重さ48g

大 **KN-489C** **3,000円**
長さ12cm、太さφ10mm、重さ74g



※表面に塗工等の処理はしていません。

銅ポインターの活用術

顔面のお灸はとても気を使います。銅ポインターを40°程度のお湯に入れて温め、顔面のツボに当てたりこすったりして刺激をしますと、温灸の代わりに使えます。銅ポインターは2~3分で冷めます。※銅ポインターは通常鍍鍍として使います。

アレルギーは最小

KNチタン鍍針(ていしん)

KN-499 **3,800円**
長さ110mm、φ5mm、重さ13g

軽くて丈夫なチタンは
携帯にも便利です。



KNチタン鍍針の特長

- ・金属アレルギーなど起こしやすい患者さまに、部位を気にせず安心して使えます。
- ・軽くて丈夫、サビにくくキズなどが付きにくい。

銅ポインター・チタン鍍針・小児針・現代皮膚針・審美六鍍・小児Kセット



メタルフィッシュ

KN-483 **1,500円**

長さ67mm、幅30mm、擦過針、補瀉両用
かわいいお魚の形状は幼児とお話ししながら楽しく治療ができます。ストラップを付ければアクセサリにもなります。
材質：真鍮、クロムメッキ仕上げ
約16g



Mrハーリー

KN-484 **1,500円**

長さ69mm、幅29mm、擦過針、補瀉両用
一見笑っているメタルのMrハーリーは幼児と仲良くなるに違いありません。アクセサリにもなります。
材質：真鍮、クロムメッキ仕上げ
約12g



カナにゃん

KN-171 **1,800円**

サイズ：48mm×35mm×1.5mm
重さ：約14g
スチール製クロムメッキ仕上げ



ぶしやくケンくん

KN-172 **1,800円**

サイズ：50×37mm
重さ：約16g
スチール製クロムメッキ仕上げ



現代皮膚針(10本入)

KN-440 **12,000円**

サイズ：長さ177mm×幅110mm×厚さ35mm

友好小児針、貝利針、ホーキ針、松葉針、かき針、三角ばり、長刀針、バチばり、ローラー針、鍍針



審美六鍍(6本入)

KN-487 **10,000円**

サイズ：長さ177mm×幅110mm×厚さ35mm

主に美容にセットされたもの
名前：右から 貝利鍍(いんりしん)、貝鍍(えんしん)、鍍鍍(ざんしん)、鍍鍍(ほうしん)、鍍針(ていしん)、鍍鍍(ひしん)

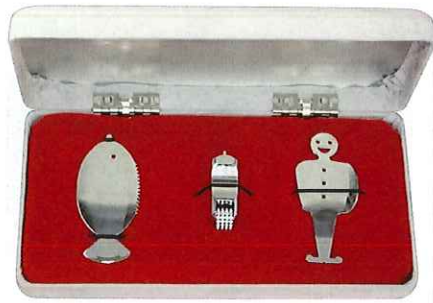

小児Kセット(3本入)

KN-486 **6,000円**

サイズ：長さ175mm×幅90mm×厚さ33mm

KNプチローラー **KN-482**
メタルフィッシュ **KN-483**
Mrハーリー **KN-484**

DA.Stick 5

DA.stick-5は、金とクロームを同時に使えるスタイルにすることで、考えられる作用を能率的にし、手のひらサイズのコンパクトさで、いつでもどこでも手軽に広範にマッサージができることを目的とした商品です。



- +** 肢体の実反応 (陽性反応) を寫する作用
電流の流れ：先端から付け根
※実反応とは、興奮状態・痛み・痒み・腫れ・こり
- 虚反応 (陰性反応) を補足する作用
電流の流れ：付け根から先端
※虚反応とは、しびれ・冷え・エネルギーが足りない等

期待される使用例

- 過剰な体内静電気・電磁波の体外放出
- 生体電流 (気血の流れ) の停滞を調整・正常化
- 頭痛・眼精疲労の緩和
- ほうれい線などフェイシャルへのアプローチ
- 痒みの軽減
- 肩こり・筋肉疲労・痛みの緩和

報告された臨床例

- 頭痛・眼精疲労の緩和
- 生体電流の流れを正常化
- 過剰な体内静電気の放出を促す
- 入眠障害の緩和
- 張り・コリ・痛みの緩和
- フェイシャルへのアプローチによるほうれい線・たるみの改善
- 交感神経の高まりを抑え、自律神経の安定化

報告のあった使用例

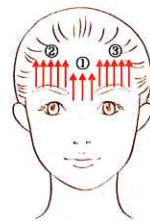

眼精疲労・瞼の重み

ヘッドを①の根元に2~3秒軽く押しあて、↑に向かってなでるようにゆっくり動かす。
2~3回繰り返す。
②、③に向かって同じ動作を繰り返しながら移動させる。
●スティックが眼球に直接触れないよう、また眉毛下の窪みを押さえずないようにくれぐれもご注意ください。



ほうれい線・たるみ

一番端のスティックを顔の輪郭にあて、↑に向かってすくい上げるように耳の手前までゆっくり動かす。2~3回繰り返しながら涙袋の位置まで少しずつ移動させる。(こめかみに向かって)
●スティックが眼球に直接触れないようご注意ください

顔だけでなく首・腕・足など全身のマッサージにもお使いいただけます



頭痛・側頭筋のコリ

額の中央から百会に向かってゆっくりと移動させる。最初と最後は2~3秒ほど軽く押しあてる。同じ要領で耳の上辺り (側頭筋) までゆっくりと移動しながらマッサージを施す。
●百会：頭のてっぺん、左右の耳を結んだ線と眉間を上がった線の交差するところ

ディーエースティック5

KN-238 16,500円

DA.Stick-Energy

ディーエースティックをさらに使いやすくしたモデル

効果報告されている用途

- ツボの探索 (取穴法の正確度アップ)
- アトピー性皮膚炎の治療
- 眼精疲労・肩こりの治療
- コリ・痛みの治療 ● 筋肉痛・疲労回復
- パソコン使用による電磁波・静電気の滞留による疲労の回復

ディーエースティック・エネルギー (ダイオード入)

クローム KN-235A 12,000円

金 KN-235B 12,000円

一極のクローム



+極の金

※2本同時に使用することが出来ます。

DA.Cap

ディーエースティックで見つけた刺鍼ポイントに

鍼のヘッド部分に「ディーエーキャップ」をセットするだけで人体が持っている微弱電流が流れ身体のバランスを整えると考えられています。ディーエースティックと併用できます。

ディーエーキャップ (ダイオード入)

KN-478 4,500円

赤3本+青3本のセット

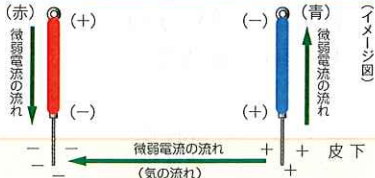

耳つぼダイエットを自宅で手軽に



耳つぼは、誰でも自宅で簡単にできるお手軽ダイエットです。ぜひあなたの美容と健康を保つために耳つぼダイエット&健康法を実施して下さい。今日からでもすぐに始められます!

ディーエービューティー

KN-236 12,000円

ローズ

長田式チクチク療法 専用アイテム

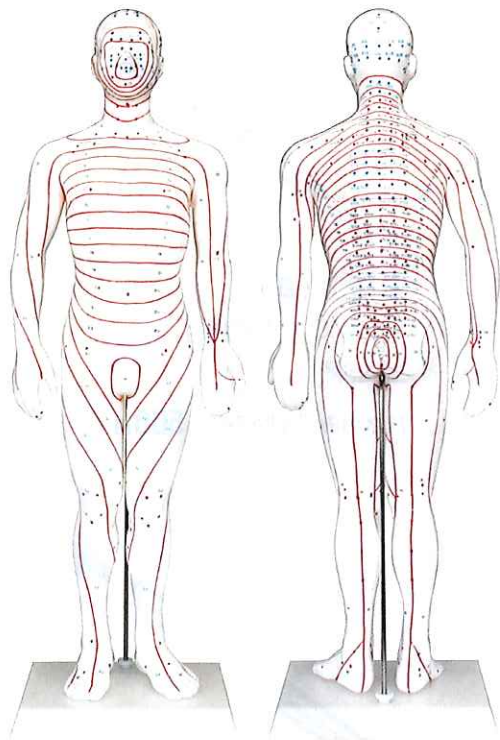

人形背面の痛圧刺激ポイントは経穴（ツボ）ではなく、独自の痛圧刺激ポイント表示をしています。解説書付

**長田式
デルマトーム人形**

KG-284 **21,000円**
サイズ：高さ約50cm
材質：合成樹脂、中国製

- 手に絶妙にフィットするバランス感覚。
- 金属アレルギーの方にも安心して使えるチタン製。
- 金属加工世界トップクラスの技術、新潟県燕（つばめ）で作られた大変価値のある製品です。



**(長田式)
チクチクバンバン**

KG-125 **4,800円**

アレルギー軽減のチタン製
長さ11mm φ8mm 幅9mm



長田式器具

KG-124 **2,500円**

ステンレス製、長さ：12.8mm

- 人間の体には弱い電子の流れがあります。又空気中にも存在します。
ダイオードステッチはその電子の流れを一方向に移動させる働きがあります。
- 本品は輸気（補的）と消気（瀉的）それに補瀉中間的ローラーで構成されています。
- 人体の生体エネルギーのバランスが乱れると不健康になるといわれていますが、本品はそのバランスを調整するものであります。



ダイオードステッチ

KN-485 **13,500円**

基本的な使用方法。

- 輸気（補）部分はピストン（10回～40回）運動による。
- 消気（瀉）部分は軽い押圧の繰り返し。
- ローラー部分は幹部を撫でるように反復させる。30秒～3分。

- A、輸気（補）→こり、痛み、疲れ
- B、消気（瀉）→痛み、こり、重い肩こり
- C、ローラー（補瀉）→しびれ、痛み、こり、疲れ

(例) 肩こりの場合

最高圧痛点の中央部に輸気を当て、軽く10回～40回押圧（ピストン動作）し、更にローラーで反復しながら患部が発赤するのを目安に行います。

※基本的な使い方として、肩こりを参考にしてください。

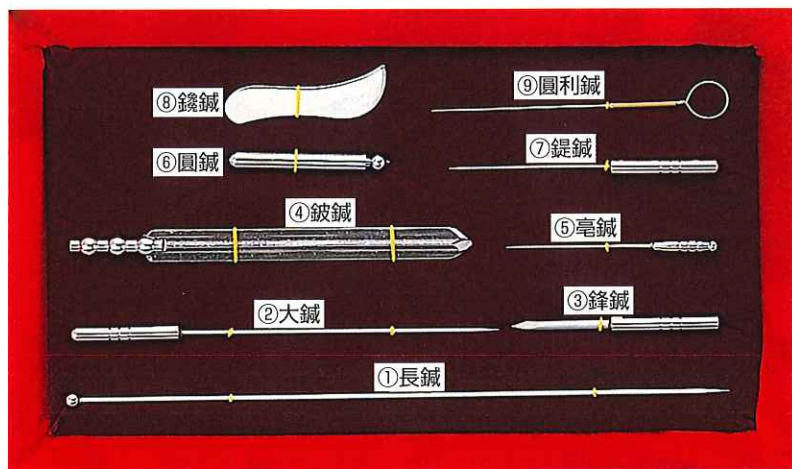

九鍼標本 KN-127 **10,000円**

①長鍼 ②大鍼 ③鋒鍼 ④鉞鍼 ⑤毫鍼 ⑥圓鍼 ⑦鍤鍼 ⑧鑿鍼 ⑨圓利鍼

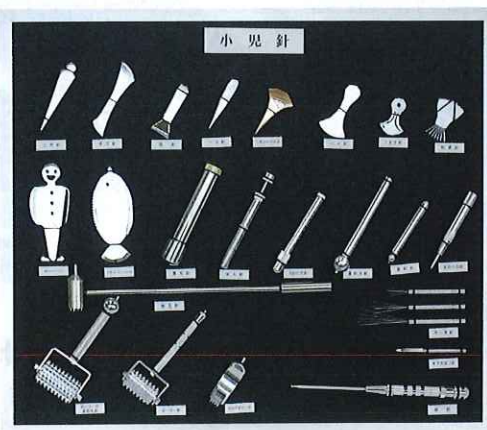

小児鍼額入り標本

KN-460 **38,000円** 36cm×31cm

たま形小児針、三角針、長刀針、搦針、へら針、三角よねやま式、バチ針、くまで針、松葉針、集毛針、単入針、Mrハーリー、メタルフィッシュ、5針小児はり、眞利太針、眞利針、友好小児針、KNプチローラー、梅花針ST、ホーキ針長、ホーキ針中、ホーキ針短、三角皮膚針、鍤針、ローラー付き眞利太針、ローラー針 計25点

長田式デルマトーム人形・チクチクバンバン・長田式器具・ダイオードステッチ・九鍼標本・小児鍼額入り標本

三稜針

三稜針・ランセット・チューシャバン



三稜針 (K)

KN-447B **3,800円**

長さ 105mm、ステンレス刃、針先調節付
〔クラスⅠ〕14B2X00009130501

バネのみ KN-447D **300円**



Kの替刃

KN-447C **2,300円**

長さ 45mm
〔クラスⅠ〕



三稜針 (A)

KN-435 **3,800円**

長さ 105mm、針先調節付
〔クラスⅠ〕

バネのみ KN-435C **500円**

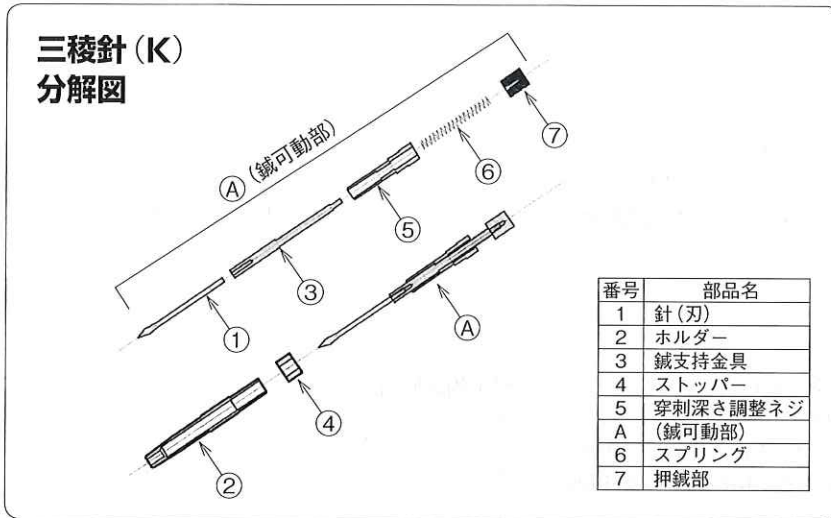

バネ付き三稜鍼 (小)

KN-435B **3,200円**

長さ 60mm
〔クラスⅠ〕

FEATHER

精度と高品質
—スムーズな穿刺切開—

刃先の拡大図

原寸大

**フェザー®
ブラッドランセット-SP**

KN-481 **2,600円**

1箱200枚入
〔クラスⅡ〕
全長40mm(針先3mm含む)

■フェザーブラッドランセットSPは、フェザー独自の特殊2段プレス加工により、先端の形状がさらに鋭利になり、よりシャープな切れ味で、スムーズな穿刺切開が可能です。

■ステンレス製、ガンマー線滅菌済、1枚入紙包装です。

突起抵抗値比較(従来品比)

抵抗値	ブラッドランセット 従来品	ブラッドランセット SP
	100	50

フェルトを突刺した時の数値です。数値が少ない程切れ味は良くなります。



チューシャバン

Sサイズ KN-311S **3,300円**

Mサイズ KN-311M **3,000円**

Lサイズ KN-311L **3,300円**

〔クラスⅠ〕
穿刺部の被覆保護に粘着面に触れず衛生的に貼付可能。

品番	Sサイズ	Mサイズ	Lサイズ
サイズ			
粘着部	20mm×20mm	27mm×27mm	35mm×35mm
パッド部	8mm×8mm(1厚)	13mm×13mm(1厚)	20mm×20mm(1厚)
1袋	10枚	8枚	6枚
1箱	1000枚	480枚	480枚

粒鍼

粒鍼・磁気鍼



シルバーマグ (銀)

KN-522A **1,200円**

1箱300粒入 φ1.2mm
主成分は鉄です。磁気はありません。
〔クラスI〕

シルバーマグ (金)

KN-522B **1,500円**

1箱300粒入 φ1.2mm
表面に金メッキを施したものです。
〔クラスI〕

銅球

KN-522C **1,200円**

1袋300粒入
φ1.2mm
〔クラスI〕

亜鉛球

KN-522D **1,000円**

1袋300粒入
φ1.2mm
〔クラスI〕



金粒 (粒のみ) 銀粒 (粒のみ)
(φ1.2mmとφ1.5mmがあります)

金粒 (10,000粒入)

1.2mm (A) KN-520A **10,000円**

1.5mm (B) KN-520B **10,000円**

銀粒 (10,000粒入)

1.2mm (A) KN-519A **6,000円**

1.5mm (B) KN-519B **6,000円**



ガラス粒 (80g入り)

ガラス粒

KN-530 **3,000円**

直径約1.0~1.5mm 80g入 (約10,000粒)
透明ガラス球



チタン球

300粒 (シール付)

KN-523A **2,000円**

3000粒 (袋入)

KN-523B **12,000円**

アレルギーの心配がほとんどなく、
またイオン化傾向が強いといわれ
る、今注目の純チタン球です。直
径1.2mm
〔クラスI〕

円皮鍼+磁気



ヘルシーバン

KN-223 **1,500円**

酸化鉄粉末成型板 (径4×厚1mm) に円皮針 (針長1mm) が
装備されて、これが絆創膏にセットされています。
〔クラスI〕



ユニコバン (1シート10本入)

KN-314 **1,100円**

磁気板の真中に円皮鍼をセットした鍼治療
器具で、皮膚の表面に張りをもたせ刺入後
に痛みを感じない構造となっています。
磁気板の外径 5.5mm、鍼の太さ 0.22mm、
鍼の長さ 1.1mm 〔クラスI〕



ユニコバンG (1シート10本入)

KN-314G **1,500円**

円皮鍼に24金メッキを施しており、皮膚へ
の刺激がより優しくなっています。
磁気板の外径 5.5mm、鍼の太さ 0.22mm、
鍼の長さ 1.1mm

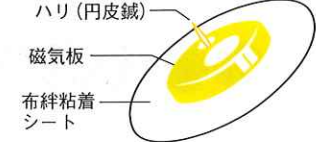



主成分は鉄です。磁気はありません。

マグレインは、特殊金属粒子をバンソウコウに固定したもので、治療点(ツボ)に貼るとハリや灸と同様の作用をします。

【効能】 頸・肩・腰のこり、こりからくる頸・肩の痛みの緩解。
【用法】

- 皮膚の脂や汗を拭きとってからお貼りください。
- 効果をあげるには貼付点の選定が大切です。
貼付点の見つけ方…こりや痛むところを、治療点(ツボ)と思われるところを指先で押したり、乾布などでさすり、赤くなり、よく感じる場所。
背骨の上を指先で押して、発赤し、重圧を感じる場所を更にマッチ棒やツマヨウジの後部で軽く押して、最も痛く、赤く残る点をとります。
- 少なくとも3日毎に貼りかえてください。

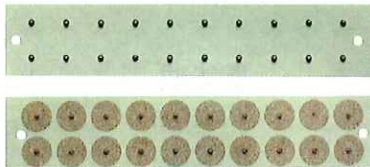

マグレインチタンビーズアクリル絆

φ1.0mm (クラスI)

200粒入

KN-524A 1,800円

2000粒入

KN-524C 12,000円



アクリル系接着剤を使った製品です。皮膚がかぶれやすい等、過敏な方にお勧めです。

※チタンはイオン化作用により、金属アレルギーを起こしやすい方でも安全です。

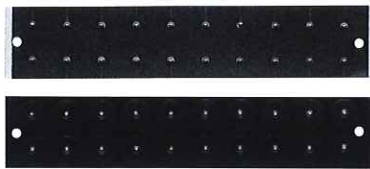

マグレインチタンビーズクリア

φ1.0mm (クラスI)

200粒入

KN-524B 1,800円

2000粒入

KN-524D 12,000円



チタン球をクリアー(透明)テープにセットした製品、透明なためツボの位置が正確に判断できます。

※チタンはイオン化作用により、金属アレルギーを起こしやすい方でも安全です。

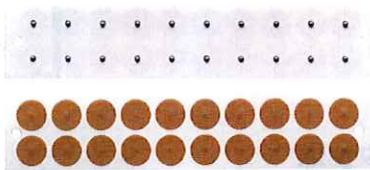

マグレインN(銀粒)

φ1.0mm (クラスI)

300粒入

KN-511 1,800円

3000粒入

KN-512 12,000円

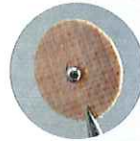

マグレインN(金粒)

φ1.0mm (クラスI)

300粒入

KN-511G 1,900円

3000粒入

KN-512G 12,700円

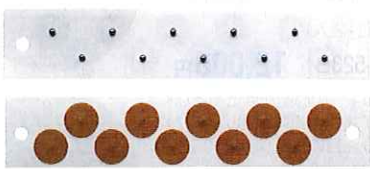

マグレインS(銀粒)

φ1.5mm (クラスI)

200粒入

KN-513 1,500円

2000粒入

KN-514 10,000円

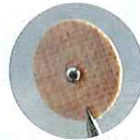

マグレインS(金粒)

φ1.5mm (クラスI)

200粒入

KN-513G 1,600円

2000粒入

KN-514G 11,000円

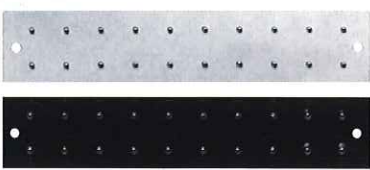

マグレインクリア(銀粒)

φ1.0mm (クラスI)

240粒入

KN-515 1,800円

2400粒入

KN-516 12,000円



マグレインクリア(金粒)

φ1.0mm (クラスI)

240粒入

KN-515G 1,900円

2400粒入

KN-516G 12,700円

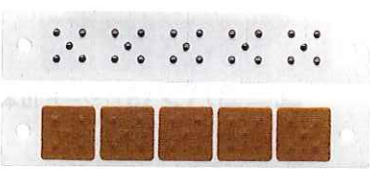

マグレインファイブ(銀粒)

φ1.0mm、12mm角5粒付 (クラスI)

75枚入

KN-517 1,800円

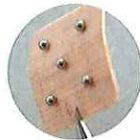

マグレインファイブ(金粒)

φ1.0mm 12mm角5粒付 (クラスI)

75枚入

KN-517G 1,900円

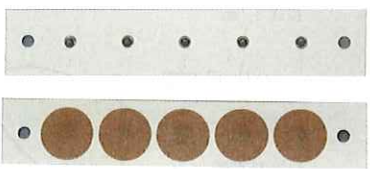
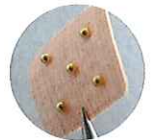

マグレイン円錐粒

φ2mm (クラスI)

75粒入

KN-533 1,900円

750粒入

KN-534 12,700円



強力タイプ

N・Sは磁気の記号ではありません。Gは表面に金メッキを施したものです。【絆創膏について】通常は肌色。クリアは透明の意味。

チタン・ゲルマ他

チタンテープ



チタンを粘着面にコーティングしたボディータープ

◀ 70マーク入り

▼ 1000マーク入り

ファイテン
パワーテープ

70マーク入り
KN-306 **700円**
1000マーク入り
KN-306D **7,000円**



通常の約30倍の濃度でアクアチタンを含浸した「パワーテープ」のパワーアップバージョン

ファイテン
パワーテープX30

50マーク入り
KN-532 **1,000円**
通常の約30倍の濃度でアクアチタンを含浸した「パワーテープ」のパワーアップバージョン

強力型ステンレス粒



— 小さなステンレス粒に3つの特長! —

特長 ① 誰でも簡単! 安心! 貼るだけです。
厚生労働省認可商品である「ロイヤルトップ®」は鍼ではありませんので、何らの資格も要りません。患者さんにも、不安感や恐怖感等を与えることなくご使用いただけると共に、形状が小さい(直径4mm)ので、指先や耳・目のまわりにも容易に安心して貼っていただくことができます。

特長 ② ロイヤルトップは皮膚に効果的な指圧が加えられるように形状が工夫されています。

先端部で **5kg/cm** の指圧効果

特長 ③ 世界でも奇跡の凸部として大好評! 世界各国の人々や医療機関で使用されています。

丸みを帯びた先端が5kg/cmの指圧効果にくび・肩・腰のコリに微量の刺激を与え続け、置鍼と同様の効果が得られます。

ロイヤルトップ®
KN-506 **3,800円**

(クラスI)
1箱300粒入り
ステンレス製円盤の直径4mm

ロイヤルトップは皮膚に効果的な圧力が加えられるように中央突起円盤加工されています。貼るだけで先端部には5kg/cmの指圧効果があります。

— おすすめの治療ポイント —



肩・首のこりに
顔を下に向け、首の付け根(肩寄り)付近の一番出ている骨(第七頸椎)を探します。人差し指を先程の骨の上に重ねます。骨からまっすぐ頭に向かい指三本分進んだ部分(第五頸椎と第四頸椎の間)にプチバンを貼ります。

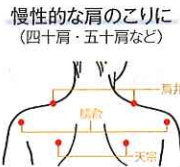

慢性的な肩のこりに
(四十肩・五十肩など)
肩井(けんせい): 腕を下ろした時にできるシワの上にたどり肩の骨とぶつかる手前の凹むところ
肩井(けんせい): 首の付け根と肩先とのほぼ中央
天宗(てんそう): 腕のつけ根に近いところの窪みで、強く押し腕にかけて響くような痛みが走るころ



腰痛に
腎俞(じんゆ): へそ真後ろから左右外側に指2本分のところ
志室(しじつ): へそ真後ろで背骨から左右に指3本のところ
大腸俞(だいちようゆ): ウエストベルトの(腰に手を当てた)高さで背骨から指2本分外側のところ

ゲルマニウム粒

ゲルマニウム&金のWパワー

ゲルマニウム&金の二重構造が、頑固なコリを改善します!

- コリがあり、こわばった首や肩をお持ちの方に
- 腰が重たく、つらい方に
- ヒザの曲げ伸ばしに違和感がある方に

◎中央突起部◎
高純度精製
ゲルマニウム
(99.99%)

ゲルマ粒

金
ゲルマニウム

高精度精製ゲルマニウムを使用していますので、コリのある部分に貼るだけで症状を緩和します。効果も半永久的なので、永くご使用いただけます。

ゲルマコア
KN-529 **35,000円**
〔クラスI〕21500BZZ00319
貼付け型接触鍼ゲルマコア(プラスター付)
ゲルマ粒10粒シート/1シート
替プラスター100枚(10枚×10シート)
(別売)ゲルマコア替プラスター1袋(100枚入)

KN-529B **2,000円**



ゲルマドクター
KJ-613 **30,000円**

〔クラスI〕
純度99.999% 10粒入(丸バン50枚付)

(別売)替シール(100枚入)

KJ-613B **1,500円**





トランスポアー〔白色〕

皮膚のかぶれもなく接着力も強い。

- 幅12.5mm 長さ9.1m
KN-271 **200円**
- 幅12.5mm (1箱24巻入) 長さ9.1m
KN-271B **4,000円**
- 幅25mm 長さ9.1m
KN-271D **400円**
- 幅25mm (1箱12巻入) 長さ9.1m
KN-271C **4,000円**



マイクロポアー〔肌色〕

通気性抜群、肌色なので目立ちません。和紙タイプ

- 幅12.5mm 長さ9.1m
KN-272 **250円**
- 幅12.5mm (1箱24巻入) 長さ9.1m
KN-272B **6,000円**
- 幅25mm 長さ9.1m
KN-272D **500円**
- 幅25mm (1箱12巻入) 長さ9.1m
KN-272C **6,000円**



マイクロポアー〔白色〕

KN-273 **165円**
サイズ、材質ともに〔肌色〕と同じです。和紙タイプ

- 1箱24巻入
KN-273B **3,800円**



スキナゲート

- SG12 12mm×7m 24巻
KN-547A **4,000円**
- SG25 25mm×7m 12巻
KN-547B **4,000円**
- SG50 50mm×7m 6巻
KN-547C **4,000円**

日本人の皮膚にあわせてムレにくさ、かぶれにくさを追求して開発した日本製医療用テープ。手で簡単にカットできる利便性商品



キープポア・1箱
4,000円

ダイヤカット微小孔つき半透明テープ

商品コード	サイズ	1箱
KN-340A	12mm×9m	24巻
KN-340B	18mm×9m	18巻
KN-340C	25mm×9m	12巻
KN-340D	50mm×9m	6巻



サージカルテープ・ハダ・1箱
3,800円

目立ちにくい色調で紫外線をカットする。

商品コード	サイズ	1箱
KN-338A	12mm×9m	24巻
KN-338B	25mm×9m	12巻



サージカルテープ・21N・1箱
3,800円

通気性、透湿性にムレ、カブレが少なく高い粘着性がある。

商品コード	サイズ	1箱
KN-339A	12mm×9m	24巻
KN-339B	18mm×9m	18巻
KN-339C	25mm×9m	12巻
KN-339D	50mm×9m	6巻
KN-339E	75mm×9m	4巻



サージカルテープ

- 12巻入 24mm×9m
KN-334B **3,600円**
- 24巻入 12mm×9m
KN-334C **3,600円**

レーヨン不織布



キープシルク (1巻)

- KN-337 **250円**
- 1箱24巻入
KN-337B **5,000円**

12mm×9m



ユートクカミバン (10巻入)

- KN-278 **400円**

巾9mm×10m ※1ケース20箱入



ニチバン紙バン (10巻入)

- KN-330 **630円**

巾9mm×10m、和紙防水加工、低刺激性脱脂綿・ガーゼ、シップ剤の固定に ※1ケース20箱入

ハサミ・ピンセット



ネバノン(大)
KN-257 **3,500円**
全長：210mm 刃長：85mm



ネバノン(中)
KN-258 **3,300円**
全長：170mm 刃長：70mm



ネバノン(小)
KN-259 **3,000円**
全長：135mm 刃長：55mm

ネバノンは

絆創膏やキネシオテープなどのカッティングに最適。接着剤などをよせつけません。

ネバノンは、ハイカーボンステンレスに特殊な焼入と、ブラックコーティングとフッ素樹脂コーティングが施されています。カッティングワークはいつまでもスムーズです。

ハサミ・ピンセット



ホータイバサミ
KN-241 **8,400円**
ステンレス製 刃渡10cm



外科剪刀・両鈍
KN-242 **4,350円**
ステンレス製 [クラス1] 刃渡4.5cm



外科剪刀・片尖片鈍
KN-243 **4,350円**
ステンレス製 [クラス1] 刃渡4.5cm



外科剪刀・両尖刀
KN-244 **4,350円**
ステンレス製 [クラス1] 刃渡4.5cm



眼科剪刀・両尖刀
KN-245 **4,350円**
ステンレス製 [クラス1] 刃渡3cm



外科剪刀反型
KN-351 **4,750円**
ステンレス製 刃渡4.5cm [クラス1]



歯科ピンセット
KN-356 **2,200円**
[クラス1]



トゲ抜きピンセット
KN-253 **1,800円**
12.7cm



皮内針ピンセット
KN-251 **1,800円**
[クラス1] 10.5cm



図工用平型ピンセット
KN-254 **1,500円**
13cm



外科用ピンセット (小) [クラス1]
KN-365 **1,300円**
13cm



外科用ピンセット (中)
KN-364 **1,700円**
15cm



外科用ピンセット (大)
KN-363 **2,100円**
18cm



イボ取りピンセット
KN-361 **6,200円**
130mm



**もぐさ(箱入)
業務用**

箱のサイズ: 21×28×6cm

特選点灸用もぐさ

KQ-101 **11,100円**
100g 箱入

最上点灸用もぐさ

KQ-102 **8,200円**
100g 箱入

点灸用もぐさ

KQ-103 **6,700円**
100g 箱入

間接灸用もぐさ

KQ-104 **7,600円**
150g 箱入

上質灸頭針用もぐさ

KQ-105A **7,000円**
200g 箱入

灸頭針用もぐさ

KQ-106A **7,000円**
300g 箱入

**小箱もぐさ
教材用・家庭用**

箱のサイズ: 10×15×3cm

小箱もぐさ特選点灸用

KQ-401 **1,600円**
11g入、線香3本付

小箱もぐさ最上点灸用

KQ-402 **1,600円**
13g入、線香3本付

小箱もぐさ点灸用

KQ-403 **1,600円**
17g入、線香3本付

小箱もぐさ間接灸用

KQ-404 **1,600円**
25g入、線香3本付

小箱もぐさ上質灸頭針用

KQ-405 **1,600円**
30g入、線香3本付

小箱もぐさ灸頭針用

KQ-406 **1,600円**
40g入、線香3本付

**徳用もぐさ(袋入)
業務用**

袋のサイズ: 27×10.5×約42.5cm

(徳用)上質灸頭針用もぐさ

KQ-105B **31,000円**
1,000g 袋入

(徳用)灸頭針用もぐさ

KQ-106B **19,200円**
1,000g 袋入

温灸用もぐさ(松)

KQ-107 **9,200円**
1,000g 袋入

温灸用もぐさ(竹)

KQ-108 **8,400円**
1,000g 袋入

温灸用もぐさ(梅)

KQ-109 **6,000円**
1,000g 袋入

(徳用)温灸用もぐさ(梅)

KQ-109B **24,000円**
5kg 箱入



上晒薬もぐさ
(さらしもぐさ) 1箱

KQ-208

850円

一般用小箱入の
最上もぐさ。
1ケース20箱入
約3g



切りもぐさ
(中) 1箱

KQ-207B

850円

500仕入。
大極上品(特選点灸)。
米粒大に1つ1つ巻い
てあるので点灸用と
してすぐにご利用で
きます。



手指用糸もぐさ
(約200本入)

KQ-238 **2,000円**

太さ約0.5mm
長さ7mmの糸状手指専用もぐさ
韓国製、総量10g



線香 (6束入)

KQ-301 **1,760円**

1束80g 約50~70本×6、
長さ14.5cm 太さφ3.8mm



線香入 太型

KQ-302

3,000円

線香約20本収納



線香消し

KQ-354 **250円**

材質:アルミ製 φ6mm×45mm 約1g
※火の付いた線香にかぶせるだけで消火
します。



携帯灰皿

KQ-355 **500円**

材質:金属製 φ40mm×H20mm 25g
※飛び出しトレイ付

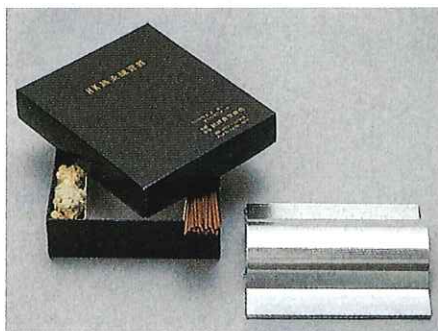

施灸練習台

KQ-430 **3,200円**

木下晴都先生考案による。
もぐさの大きさや燃焼時間を
一定にさせ、燃焼度を均一に
する技術を修得できます。
付帯品:施灸練習台1個、
もぐさ3g 線香1束



灸療リング

KQ-312 **900円**



灰取りスプーン

KQ-434 **1,300円**

灸頭針の灰取りがこれ1本でスムーズに行えます。



灸点紙 (灸熱緩和紙) 1箱

KQ-314 **700円**

1箱:1シート20面×10シート



灸点ペン

赤 KQ-311A **250円**

黒 KQ-311B **250円**



メディスティック
ペン (赤・青セット)

KQ-445 **630円**

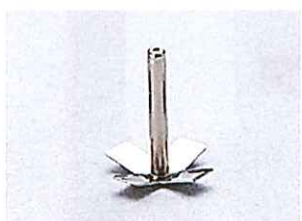

スガヤ式
十字キャップ

KQ-305 **1,200円**

12打入、皿型

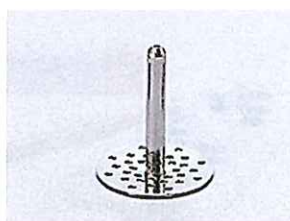

有孔水平
キャップ

KQ-307 **1,200円**

12コ入、直径14mm



灸点スミ

KQ-313 **500円**



灸点棒

KQ-309 **800円**

灸点器

KQ-310 **1,500円**

スミツボ付。パネ式。

上晒薬もぐさ・切りもぐさ・手指用糸もぐさ・線香・線香消し・携帯灰皿・施灸練習台・灸点ペン

もぐさ・灸用品

※ご使用の際は絵柄の紙をはがしてください。



(ロール式)
おんきゅうじゆんがいじょう
温灸純艾條
KQ-409 **1,400円**
体内の寒湿を排泄し、機能の活力を促進する作用があります。中国製、10本箱入、直径(約)16mm×長さ(約)210mm

日本人向
たいいつ
太乙薬條
KQ-407 **2,000円**
もぐさを主として、丹参、当归、川芎などの漢方を混合した棒灸。中国製、10本箱入、直径(約)17mm×長さ(約)210mm

類似品にご注意ください
弊社で取り扱いの“温灸純艾條・念盈薬條・太乙薬條”は「中国醫薬保健品進出公司 湖南分公司」製で品質が保証されている製品です。

**持続性
抜群!**

めんて
1本約200分!!

- 固巻ロールもぐさ
- 燃烧時間が長い
- 熱感・熱効率とも抜群
- 燃烧面が均一で使い易い



養根命温灸 (1箱10本入)

KQ-428 **1,800円**

直径(約)20mm 長さ(約)20cm

ロール状艾燃烧試験

	1本燃烧時間	香	熱量
養根命温灸	約200分	少ない	高い
太乙薬條	約100分	中程	やや高
念盈薬條	約100分	中程	やや高
温灸純艾條	約100分	中	やや高
無煙ロールもぐさ	—	中	高い

完全使い切りの接続シール付

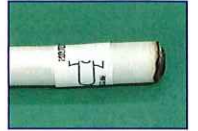

ピアの葉温灸に最適な硬巻き仕上げ

枇杷葉温圧棒としての特別仕立



温圧棒 (大)
KQ-423A **3,500円**

1箱2本入
直径(約)35mm
長さ(約)20cm
秘伝枇杷(ピア)葉
温圧療法、解説書付

温圧棒 (中)
KQ-423B **3,600円**

10本入
直径(約)20mm
長さ(約)20cm



内径18.5mm

新火消しつぼ
KQ-411B **1,550円**

金属製、便利な切込入
温灸純艾條向
約φ18.5×36mm、重さ100g

微煙・微臭タイプ



ねりもぐさ
KQ-348 **1,500円**

1箱(20本入)、重さ:約7g、
長さ:約12.5cm、φ約10mm



木製フード柄付
KQ-414 **1,700円**

【フード】外径:約60mm、高さ:約93mm
全長:約290mm(柄の長さ:約230mm含む)
フードの上下部分はゴム製です。



**温灸治療器
ホットラクン**

KQ-341 **4,300円** ※生産終了

【クラスII】
本体・火消しツボ・
葉條灸3本付

内部に熱源をセットし、温めた先端部を転がして温めるアイテム



経絡温灸棒 (中) 1本
KQ-349 **2,700円**

同梱物: メンテナンス用ブラシ、手ぬぐい



リンドウ7mm (12本入)
KQ-349B **1,800円**

経絡温灸棒(中)用 熱源(炭化もぐさ)φ7mm



経絡温灸棒 (小) 1本
KQ-350 **2,400円**

同梱物: メンテナンス用ブラシ、手ぬぐい



リンドウ4mm (25本入)
KQ-350B **2,100円**

経絡温灸棒(小)用 熱源(炭化もぐさ)φ4mm

温灸純艾條・太乙薬條・養根命温灸・温圧棒・火消しつぼ・ねりもぐさ・経絡温灸棒

無煙タイプ 灸製品

- 煙もなく、匂いも微量。
- あぶり灸として使う。
- 熱量があり、ロール状のもぐさよりも治療時間の短縮になる。



無煙艾条 (5本入)

KQ-420 **1,300円**

温灸用ねりもぐさ(炭化状)、直径(約)14mm×長さ(約)115mm



無煙棒灸 大 (1本入り)

KQ-439 **500円**

もぐさを炭化状にしたもの、無煙、微香性の棒灸。和紙包、手を汚さずにそのまま点火して使用する製品。サイズ: 直径約19mm 長さ約205mm 重さ約: 50g (台湾製)



無煙棒灸 小 (1箱10本入)

KQ-440 **1,500円**

炭化もぐさ、着火しやすく作業もスピーディです。手を汚さない和紙包装でそのまま使えます。材料: 炭化状もぐさ 和紙包 サイズ: 直径約9mm×長さ約120mm 重さ約: 6g (1本)



着火について

- ① 白い和紙の上からガスコンロ等を使い着火します。表面が均一に赤くなるまで。
- ② 口で強く吹くと火の粉が出ますのでご注意ください。
- ③ あぶり灸として使います。



消火について

- ① 消火するときは、先端1cm程水に浸けて消火してください。(3秒以上) 消火を確認してください。
- ② 再使用する場合は、ある程度乾燥した状態であることを確認してください。

灸頭鍼はやりたけれど煙と臭いがちょっと…という先生方へ



- バネ型受け皿が炭化又の落下を防止します。
- バネ型受け皿だから灸の輻射熱をさまたげません。
- 軽量化を実現しました。
- 微煙、微臭の炭化灸で室内をクリーンに保てます。



ラック灸 (20個入)

KQ-264A **1,000円**

バネ型受け皿20個、炭化艾20個



ラック灸500

KQ-264B **9,500円**

バネ型受け皿32個、炭化艾500個、保存袋1袋



①炭化艾のセット (ラック灸500の場合)

炭化艾の穴側と外側をピンセットで掴むとセットしやすくなります。



②ラック灸のセット

刺した鍼の鍼柄に本製品をセットしてください。その際、鍼柄を指で持つとセットしやすくなります。



③点火

炭化状の上方を着火装置などで点火してください。また、鍼体に炎が当たらないよう注意してください。



④ラック灸の燃焼・取外し

点火して燃え尽き、針柄がさめるまで6分程かかります。鍼から取り去る時は、熱くなっていますので直接手で触れずピンセットなどを使用してください。また、同時に鍼が抜けないように鍼体を乾綿等で持って外すと安全です。



⑤抜鍼

鍼柄が十分に冷めてから抜鍼してください。

※注 ラック灸 (20個入) はバネ型受け皿と炭化艾がセットですが、ラック灸500は灸頭鍼治療を頻繁に行う先生にお勧めのためセットではありません。ご購入の際は、予め内容物をご確認ください。



電子温ねつ灸

KQ-334 **16,500円**

(クラスII) 100V4W もぐさキャップ8個付



電子温ねつ灸用 もぐさキャップ (12入)

KQ-334B **1,700円**



替えもぐさ ニンニクキャップ (12入)

KQ-334C **1,700円**

ホットブルーン (温熱+振動) 温熱バイブレーター

KQ-335 **33,000円**

(クラスII) 100V5W 替えもぐさ 12個付

ホットブルーン用替えもぐさ ニンニクもぐさ (24枚)

KQ-335C **5,000円**

KQ-335D **5,000円**

KQ-335E **5,000円**

もぐさ (24枚)

KQ-335E **5,000円**

ご家庭でいつでも気軽にできる温熱器



家庭用温熱器 ヒラタ・クン

KQ-347 **170,000円**

- (クラスII)
- 電源: AC100V~240V
- アダプター定格: DC24V 2.7A
- 設定温度45°~70°
- 温熱コテ サイズ: L220mm×H30mm
- 温熱コテ 重さ: 80g
- 大きさ(ケース): 29cm×17cm×7cm (幅×奥行×高さ)
- 重量: 2kg (ケース含む)
- 付属品: 取扱説明書、コントローラー、AC/DCアダプター、電源コード、アルミケース

コテ(ローラー先端の尖った方)の先が皮膚に直角にあたるようにして、1秒間に2~4回の速さで皮膚を軽く叩きます。一瞬熱く感じる所が症状のツボです。

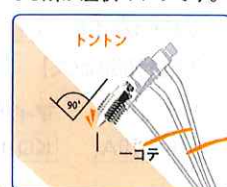



徳用灸頭針用切艾A

350入 パラ箱入

KQ-230 3,300円

直径(約)11mm×長さ(約)1.0cm



徳用灸頭針用切艾B

350入 串ざし

KQ-230B 3,600円

直径(約)11mm×長さ(約)1.5cm



灸頭針用切艾特大

※太さはロール状の艾

200入 パラ箱入

KQ-230C 3,300円

直径(約)15mm×長さ(約)1.5cm

徳用灸頭針用切艾・しん灸ソフト・カナ灸雅



ビワエキス入り台座灸

しん灸ソフト(144点入)

KQ-351A 2,000円

調熱絆11枚付

しん灸ソフト(1080点入)

KQ-351B 12,000円

業務用

独自製法によりビワエキスを加えた、ソフトタイプの台座灸です。燃焼時間約6分、設定温度約40℃~41℃(日本製)

生産量に限りがあるため、只今予約商品となっています。

カナ灸雅

- 煙を削減
- 理想の温度バランス
- 安心低価格



良質もぐさの
良い香り



レギュラー

お灸本来の浸み込む「熱量タイプ」

マイルド

心地よい温度の「マイルドタイプ」

ソフト

美顔用につくられた「ソフトタイプ」



カナ灸雅 業務用
1箱【1080点入】 13,600円

レギュラー KQ-110A マイルド KQ-111A ソフト KQ-113A



カナ灸雅
1箱【180点入】 2,500円

レギュラー KQ-110B マイルド KQ-111B ソフト KQ-113B



※図のみの販売で中身は入っていません。

カナ灸雅 処方函 業務用
30枚入

KQ-112 1,000円

カナ灸雅の30点用小箱(処方用)箱には治療院等の表示欄があるので、患者様に少量の販売ができるようにしたものです。詳細については弊社にお問合せください。

大和漢



熱温度



達磨(だるま)

強	600入	KQ-250A	7,800円
弱	600入	KQ-250B	7,800円
マイルド	600入	KQ-250C	7,800円
ソフト	600入	KQ-250D	7,800円

筒底のノリに水を付けて使います。熱さは4タイプ。部位や体質により使いわけください。



紙筒型ミニ灸

強(直径10.5mm、高さ11.5mm) マイルド(直径10mm、高さ13mm)
弱(直径10.5mm、高さ12mm) ソフト(直径9mm、高さ14.5mm)

達磨スーパータックル

強	600入	KQ-259A	7,800円
弱	600入	KQ-259B	7,800円
マイルド	600入	KQ-259C	7,800円
ソフト	600入	KQ-259D	7,800円

肌への接着はシール式でワンタッチ。(水を使いません) 強さ別の押し出し棒は腕に装置して使います。皮膚に優しい糊を使用し、粘着力を更に強化! 水付け不要! また、押し出し棒は腕時計型で作業効率を更にアップ! 熱さは4タイプ。部位や体質により使いわけください。



紙筒型ミニ灸

強(直径10.5mm、高さ11.5mm) マイルド(直径10mm、高さ13mm)
弱(直径10.5mm、高さ12mm) ソフト(直径9mm、高さ14.5mm)

響(ひびき)

灸頭鍼用ロール切艾

強	200入	KQ-251A	2,500円
弱	200入	KQ-251B	2,200円

弱 強



灸頭針用ロール切艾

強(直径14mm、高さ15mm) 弱(直径12mm、高さ14mm)

柔(やわら)

強	200入	KQ-252A	2,200円
弱	200入	KQ-252B	2,200円
マイルド	200入	KQ-252C	2,200円
ソフト	200入	KQ-252D	2,200円

ソフト マイルド 弱 強

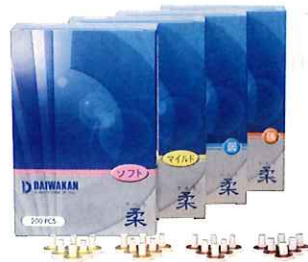

台座式ミニ灸

強(直径6mm、高さ10mm) ※台座の厚みで温度をコントロールします。
弱・マイルド・ソフト(直径5mm、高さ10mm)

極(きわみ)

ロングセラーの柔(やわら)の姉妹品。

柔の特長をそのまま継承し生産コストを極限まで抑えた新商品。

強	180入	KQ-268A	2,200円
弱	180入	KQ-268B	2,200円
マイルド	180入	KQ-268C	2,200円
ソフト	180入	KQ-268D	2,200円

ソフト マイルド 弱 強



台座式ミニ灸

強(直径6mm、高さ10mm) ※台座の厚みで温度をコントロールします。
弱・マイルド・ソフト(直径5mm、高さ10mm)

達磨(だるま)・達磨スーパータックル・響(ひびき)・柔(やわら)・極(きわみ)

山 正

長生灸・長生灸お灸日和・つぼ灸 NEONEXT・長安 NEO DX・雪の華・赤箱・調熱絆



長生灸ライト
 1000 壮入 KQ-261A **12,100円**
 200 壮入 KQ-261B **2,860円**



長生灸レギュラー
 1000 壮入 KQ-224 **12,100円**
 200 壮入 KQ-224B **2,860円**



長生灸ハード
 1000 壮入 KQ-262A **12,100円**
 200 壮入 KQ-262B **2,860円**

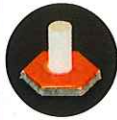

長生灸ソフト
 1000 壮入 KQ-446A **12,100円**
 200 壮入 KQ-446B **2,860円**



長生灸お灸日和フルーツ
 業務用 1000 壮入 KQ-441A **19,360円**

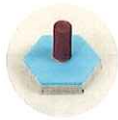

小箱 50 壮入×6 箱 KQ-441B **6,600円**

患者様販売用で ※6箱入りでの販売のみとなります。



●水で濡らさずそのまま施灸(シールタイプ)
 ●押し棒不要、片手で取って貼るだけ



つぼ灸 NEO NEXT
 レギュラー 600 入 KQ-435A **10,080円**
 レギュラー 120 入 KQ-435B **2,210円**
 マイルド 600 入 KQ-437A **10,080円**
 マイルド 120 入 KQ-437B **2,210円**

※底面に粘着シートがあり、台座からはがせやすく使えます。



●水で濡らさずそのまま施灸



長安 NEO DX
 レギュラー 600 入 KQ-260A **5,780円**
 レギュラー 120 入 KQ-260B **2,100円**
 マイルド 600 入 KQ-266A **5,780円**
 マイルド 120 入 KQ-266B **2,100円**



日本一黄金山 雪の華 (30g)
 KQ-447 **9,240円** 線香付



赤箱 日本一黄金山 (10g)
 KQ-443 **1,850円** 線香付小箱



調熱絆
 KQ-263 **400円**

もぐさ・灸用品



**煙が
出ない!**

カマヤミニスモークレス

120入 **KQ-257A 2,200円**
業務用600入 **KQ-257B 9,500円**



温暖灸頭鍬用

KQ-249A 4,100円

炭化艾 120コ、灰とりスプーン1本、
専用キャップ6コ付

炭化艾 (480入)

KQ-249B 7,600円

**温暖専用キャップ
(10コ入)**

KQ-249C 1,200円

■使用方法

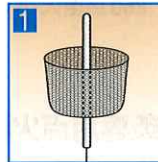

1 刺入した鍬の電頭に専用
キャップをのせてください。

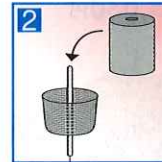

2 専用キャップの芯に灸頭鍬用
温暖を差し込んでください。



3 灸頭鍬用温暖の上部より
点火してください。

**気持ちのよい温度のお灸
カマヤミニ**



カマヤミニ 120個入り

(強) **KQ-201 2,000円**
(弱) **KQ-202 2,000円**
(ソフト) **KQ-203 2,000円**

カマヤミニ 600個入り

(強) **KQ-201B 9,500円**
(弱) **KQ-202B 9,500円**
(ソフト) **KQ-203B 9,500円**

カマヤミニ 1箱2000個入り

(強) **KQ-201C 26,500円**
(弱) **KQ-202C 26,500円**
(ソフト) **KQ-203C 26,500円**



約30分ほんわかする温かさ

※温灸剤1本が約30分燃焼します。



邵氏温灸器セット

しょうし 邵氏温灸器

認証番号 21400BZY00398000

邵氏温灸器 (セット)

KQ-353A 9,300円

温灸器本体1・スチールハンドル1・
温灸剤32個・固定用ベルト1・
携帯用布袋1・温灸の本1

温灸剤64個入 (別売)

KQ-353B 3,800円



オンキューは特殊な新素材セラミックスを使用した温熱治療器です。熱の立ち上がりも早く、設定温度もやや高めのため、素早く治療が行えます。

効能・効果

- 疲労回復や安眠を高める。
- 血行をよくする。
- 筋肉のこりをほぐす。
- 神経痛、筋肉痛の緩和。
- 胃腸の働きをよくする。

使用説明ビデオ、
小冊子付

オンキュー

KQ-338 68,000円

[クラスII] AC100V 3.0W
発熱温度97℃/80℃(二段階切換)
長さ265×幅65×厚さ43mm 重量210g



特徴

- 低電圧 (12V) とサーモスタットで二重安全構造になっています。
- 温熱作用により皮ふに浸透し、深部まで暖めますので患部に快い深達力と即効性を持っています。
- 軽く小型で場所もとらず、保管、携行にも便利です。

びわの葉温圧器 ユーフォリアQ

KQ-336 77,000円

認証番号 220AGBZX00217A01

ユーフォリアQはびわの葉の抽出液 (温熱効果液) と赤外線による温熱効果、温圧効果を加味して考案された温灸器です。温灸器本体×2個、電源アダプター×2個、スタンド1個、接続用スリーブ1個、基本ツボ図1部、添付書類4種
※ご使用の際は別売のカセットが必要です。

カマヤミニスモークレス・温暖灸頭鍬用・カマヤミニ・邵氏温灸器・オンキュー・ユーフォリアQ

せんねん灸



せんねん灸竹生島 (ソフトタイプ)

70点函入 KQ-211A **1,210円**
 150点函入 KQ-211B **2,420円**
 230点函入 KQ-211C **3,630円**



せんねん灸伊吹

80点函入 KQ-209A **1,210円**
 170点函入 KQ-209B **2,420円**
 260点函入 KQ-209C **3,630円**



せんねん灸近江 (にんにく)

70点函入 KQ-210A **1,210円**
 150点函入 KQ-210B **2,420円**
 230点函入 KQ-210C **3,630円**

せんねん灸



せんねん灸専用点火器

KQ-412 **3,300円**

専用替ヒーター(1ヶ)

KQ-412B **800円**



せんねん灸伊吹 (2,000点函入)

KQ-215 **24,200円**

竹生島 (1,800点函入)

KQ-215B **24,200円**



レギュラー-12点入 レギュラー-50点入 レギュラー-220点入

せんねん灸奇跡 レギュラー

220点入 KQ-273A **4,840円**
 50点入 KQ-273B **1,380円**
 12点入 KQ-273C **500円**



ソフト12点入 ソフト50点入 ソフト200点入

せんねん灸奇跡 ソフト

200点入 KQ-275A **4,400円**
 50点入 KQ-275B **1,380円**
 12点入 KQ-275C **500円**



20点入 60点入

せんねん灸レインボー

60点入 KQ-272A **1,320円**
 20点入 KQ-272B **550円**

芳しい香りとお灸のコラボレーション

お好きな香りがえらべます

4つの香りをいろいろ楽しみたい方へ



せんねん灸アロマきゅう

60点入 KQ-269A **1,320円**



もぐさの香りにほんのり甘いりんごとレモンの香りをプラスした香りを選べるお灸です。



もぐさの香りにやさしいバラとみどりの香りをプラスした香りを選べるお灸です。

はじめてのお灸 くだものかほり

50点入 KQ-270A **1,000円**
 150点入 KQ-274A **2,640円**

はじめてのお灸 はなのかほり

50点入 KQ-270B **1,000円**
 150点入 KQ-274B **2,640円**

はな、くだもの、香木、緑茶の香りをセット。その日の気分で香りを選べるお灸です。



はじめてのお灸 4つのかほり

各25点入 KQ-271 **2,000円**



せんねん灸アロマきゅう

20点入 KQ-269B **610円**



もぐさの香りに摘みたて緑茶の香りをプラスした香りを選べるお灸です。

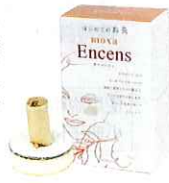

もぐさの香りに、ゆかしい白檀・桂皮・丁香をプラスした気品高い香りです。お灸のあとの残り香も印象的なお灸です。

はじめてのお灸 緑茶のかほり

50点入 KQ-270C **1,000円**
 150点入 KQ-274C **2,640円**

はじめてのお灸 香木のかほり

50点入 KQ-270D **1,000円**
 150点入 KQ-274D **2,640円**



灸用品 (灸用機器)

お灸を変える新発想

熱+LEDの合体

ワンクリックで瞬時の温熱

火を使わずに灸感覚 一灸 (IKKYU) の登場により 治療の質を向上させます。



デモンストレーション実施中 お気軽にお申し出ください



直接 温熱刺激温度

- L 低温 (緑色LED点灯) 47℃ 1回3秒間 / 長押し4.5秒
- M 中温 (黄色LED点灯) 51℃ 1回3秒間 / 長押し4.5秒
- H 高温 (橙色LED点灯) 60℃ 1回3秒間 / 長押し4.5秒

※L低温は美容用として使われる温度です。



LEDの波長

- 近赤外線LED
870nm 200mw (最大)
- 赤色LED
660nm 7000mcd (最大)



近赤外線 LED
870nm
200mw (最大)
赤色 LED
660nm
7000mcd (最大)

一灸 (IKKYU)

KQ-701 119,000円

【クラスII】 認証番号 228AGBZX00119000
使用環境温度: 0℃~40℃
定格: 6.0V×10W (アルカリ電池)
刺激面積: 約φ7mm 38mm²
寸法: 本体180mm×φ26mm
電池ボックス72mm×65mm×20mm
ケーブル長さ150cm
重量: 約230g (電池含む)
近赤外線LED: 870nm 200mw (最大)
赤色LED: 660nm 7000mcd (最大)

【付属品】
単三アルカリ乾電池: 4本、
携帯用ポーチ: 1個
保証書、取扱説明書、モグサエキス、
メディカルパッチ



東洋医学系医療従事者必携 スポットサーマル刺激装置

- 刺激温度3段階
- 連続モード
- 先端LED
- 消音モード

バンシンプロのスタンダードグレード

- 刺激温度2段階
- 先端LED
- 消音モード

バンシンプロ

KQ-702 74,000円

【クラスII】 認証番号 228AGBZX00118000
使用環境温度: 0℃~40℃
電池: 単3乾電池×2個 (マンガン乾電池使用不可)
定格: 3.0V、2.4W
刺激温度・刺激時間: 低温60±2℃・約0.2秒/連続
中温65±2℃・約0.4秒/連続
低温70±2℃・約0.8秒/連続

刺激面積: 約0.7mm²
寸法: 180mm×φ26mm
重量: 約92g (電池含む)
付属品: 単3型アルカリ乾電池2本、
携帯用ポーチ1個、保証書、取説

バンシンネオ

KQ-703 58,000円

【クラスII】 認証番号 228AGBZX00118A01
使用環境温度: 0℃~40℃
電池: 単3乾電池×2個 (マンガン乾電池使用不可)
定格: 3.0V、2.4W
刺激温度・刺激時間: 低温60±2℃・約0.3秒
中温65±2℃・約0.8秒

刺激面積: 約0.7mm²
寸法: 180mm×φ26mm
重量: 約92g (電池含む)
付属品: 単3型アルカリ乾電池2本、
携帯用ポーチ1個、保証書、取説

- 連続使用も可能 / 一定の温度を出し続けます (プロ仕様)
- 緊急ツボハンドブック添付



ハンディQ

KQ-704 68,000円

【クラスII】 認証番号 228AGBZX00119A01
使用環境温度: 0℃~40℃
電池: 単3乾電池×4個 (マンガン乾電池使用不可)
定格: 6.0V×10W
刺激温度・刺激時間: 低温47±2℃・クリック3.0秒
高温51±2℃・長押し4.5秒

刺激面積: 約φ7mm 38mm²
寸法: 本体180×φ26mm、電池ボックス72×65×20mm
ケーブル1500mm
重量: 約230g (電池含む)
赤色LED: 635nm
付属品: 単3型アルカリ乾電池4本、携帯用ポーチ1個、
保証書、取説、ヨモギエキス、メディカルパッチ

先端部分はセラミック

電気チカラでお灸治療

場所を選ばず 施す可能

まるごと 消毒拭き取り可能



ピンポイントな 温熱刺激

見やすい液晶とお知らせ機能

業界初の現在温度のリアルタイム表示に加え、分かりやすい通知音、消し忘れ防止機能が付いています。

※製版・製造: (株)村田製作所調へ



- 設定は43℃から55℃まで3℃刻みで5段階あり、±1℃の精度で温度管理をするため、患者様の個人差や治療内容に合わせた施術が可能です。
- ※製版・製造: (株)村田製作所測定環境下において



A ホワイト B ブラック ※色をご指定ください。

セラミック電子温灸器

KB-127 80,000円

【クラスII】 認証番号 229AKBZX00029000

【定格電源】①本体: DC9V 0.8A、内蔵電源: DC3.6V 2.2A (専用ニッケル水素充電電池)
②ACアダプタ: 入力AC100V 50/60Hz 0.3A 出力DC9V 1.6A
【充電及び駆動時間】約60分充電で90分以上使用可能 (工場出荷時)
【タイマー】約30分 (30秒ごとに通知音が鳴ります) 【通知音】強/弱2段階
【サイズ】(長さ)165×(幅)31×(高さ)37mm 【重量】約140g (ACアダプタ含まず)
【付属品】台座、専用ACアダプタ (充電用)、取扱説明書 (保証書付き)

一灸 (IKKYU) ・バンシン ・セラミック電子温灸器

電子温灸器は 灸頭鍼の放射熱を忠実に再現します。

特長

- ①灸頭鍼の放射熱量を温熱子が再現。
- ②鍼刺激と温熱刺激が同時にできます。
- ③観測装置付で火傷の心配がありません。
- ④煙が出ないので、空調設備をいためません。
- ⑤体位・部位に関係なくできます。

電子温灸器・モクサス

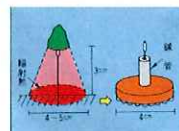

電子温灸器 CS-2000

KB-115 498,000円

- 〔クラスⅡ/特管〕 認証番号 220AGBZX00136000
- 電源電圧：AC100V 50/60Hz
- 消費電力：55W
- 温度設定：44℃～50℃ 5段切替
- 間欠加熱周期：約30秒
- 観測装置：温度計・CH切替方式
- 安全装置：センサー異常検出回路灼熱板
- 寸法：巾44cm奥行31cm高さ25cm
- 重量：10kg
- 付属品：コードハンガー 1組、発熱導子 6本、ヒューズ、六角レンチ

電子温灸器 CS-1000

KB-125 284,000円

- 〔クラスⅡ/特管〕 認証番号 223AGBZX00147000
- 医療機器の分類：電撃に対する保護の程度…BF形 EMC規格 IEC60601-1-2:2001+A1:2004
- 本体寸法：W320×D230×H159(単位 mm)
- 重量：7kg ●電源電圧：AC100V 50/60Hz
- 消費電力：55VA
- 間欠加熱周期：約30秒(加熱15秒・冷却15秒)
- 観測装置：温度計・チャンネル切替方式
- 安全装置：センサー異常検出回路、灼熱板
- 温度設定(室温20℃ 無負荷)：
ダイヤルにより各チャンネル個別設定(1.5℃ステップ) ±0.5℃
A: 44.0℃ B: 45.5℃ C: 47.0℃ D: 48.5℃ E: 50.0℃
- タイマー：ゼンマイ式30分タイマー(終了音付)

【別売品】
(交換用) 発熱導子 1本
KB-115B 9,000円

色をご指定ください。

移動や往診にも対応

CS-2000の機能を
受け継いだCS-1000



もぐさ燃焼解析システム

業界初

施灸が目に見える業界初のシステム

これまでシミュレーションされていなかった、施灸が人体に与える最も大きな効果である温熱の量を熱量シミュレーションし、人体への吸熱予測値を表示。体温相当から最高温度に達するまでの時間を表示する。一般的にこの時間が短いほど熱く感じます。

できるだけ、もぐさの施術状態に近い温度変化を計測するために
温度計測は、皮膚接触シミュレーション温度測定

できるだけもぐさの施術状態に近い温度変化を計測するためにも、もぐさ燃焼台を人体表面温度に近づけて測定(30℃～40℃の間で1℃毎に設定可能)。皮膚表面温度が低い冷え性の方と、そうでない方との違いもわかります。

単純な温度センサーではなく、人体が吸熱する熱量を計測するセンサーに加えて、皮膚表面温度に近い温度に設定できる“プリヒート”機能を搭載しています。

パソコン連携型

パーソナルコンピュータに接続して使用するシステム。
※単体使用はできません。



もぐさ温度計測システム MOXATH (モクサス)

KB-128 380,000円

筐体	金属筐体
外形サイズ	260×180×31mm(突起部を含まず)
質量	約1.2kg
電源・消費電力	AC100V±10% 10VA
動作環境	温度5～35℃(25～30℃を推奨) 湿度30%～80%(結露不可)
保存環境	温度0～40℃ 湿度10%～80%(結露不可)
測定チャンネル数	5チャンネル
測定可能範囲	20～120℃(周囲温度以下の温度は測定できません)
測定誤差	±0.5℃(30℃～65℃) ±1.0℃(全測定範囲)
測定素子	高精度サーミスタ
記録時間	最大60秒(10～60秒、10秒ステップ)
記録メモリ(本体)	200点×5チャンネル
もぐさ台温度設定	30～40℃(1℃ステップ)(シミュレーション用プリヒート温度)
もぐさ台素材	アルミニウム
本体スイッチ	記録開始スイッチ×5チャンネル、電源スイッチ
本体表示	英数16文字×2行 有機EL表示。記録中表示LED×5チャンネル

パソコンインターフェース USB2.0(MicroUSB)
アプリケーションソフトウェア Windows7, 8.1, 10 32/64ビット用(DVD ROM付属)
対応Windowsパソコン必要性能 XGA(1366×768)32ビット色以上。USB2.0以上必須
Corei3 2.4GHz以上、主記憶4GB以上を推奨
デバイスドライバ FTDI社FTDI230x用ドライバがインストール可能なこと

付属品 インストール用DVDメディア Type-A: Micro-B 1.8mUSBケーブル
Type-A 3m延長ケーブル 電源コード 測定台メンテナンスキット

※本製品は定期的な校正が必要です。必ずユーザ登録をお願いします。
※製品改良のため仕様及び形状等を予告なく変更する場合があります。